

Dell™U2413/U2713H 显示器

[用户指南](#)

[设置显示分辨率](#)

本文档中的信息会随时变更，恕不另行通知。

© 2012 - 2016 Dell Inc. 保留所有权利。

未经 Dell Inc. 书面许可，严禁以任何形式复制本文档之内容。

文中使用的商标：*Dell* 和 *DELL* 标志是 Dell Inc. 的商标；*Microsoft* 和 *Windows* 是 Microsoft Corporation 在美国及/或其他国家的商标或注册商标；*Intel* 是 Intel Corporation 在美国及其他国家的注册商标；*ATI* 是 Advanced Micro Devices, Inc. 的商标。

本文中用到的其它商标和品牌名称均属其各自拥有人所有。Dell Inc. 对于自己之外的商标和品牌名称没有任何专有利益。

型号 **U2413f / U2713Hb**

2016 年 3 月 Rev. A07

Dell™ U2413/U2713H 显示器用户指南

[关于本显示器](#)

[安装设置显示器](#)

[操作显示器](#)

[故障排除](#)

[附录](#)

注、注意和警告



注：“注”表示可以帮助您更好使用显示器的重要信息。



注意：注意事项指示如果不遵循说明操作可能会损坏硬件或导致数据丢失。



警告：“警告”表示可能会造成财产损失、人身伤害或死亡。

本文档中的信息会随时变更，恕不另行通知。

© 2012 - 2016 Dell Inc. 保留所有权利。

未经 Dell Inc. 书面许可，严禁以任何形式复制本文档之内容。

本文中使用的商标：*Dell* 和 *DELL* 标志是 Dell Inc. 的商标；*Microsoft* 和 *Windows* 是 Microsoft Corporation 在美国及/或其他国家的商标或注册商标；*Intel* 是 Intel Corporation 在美国及其他国家的注册商标；*ATI* 是 Advanced Micro Devices, Inc. 的商标。

本文中用到的其它商标和品牌名称均属其各自拥有人所有。Dell Inc. 对于自己之外的商标和品牌名称没有任何专有利益。

型号 **U2413f / U2713Hb**

2016 年 3 月 Rev. A07

关于您的显示器

Dell™ U2413/U2713H 显示器用户指南

- [包装物品](#)
- [产品特性](#)
- [识别零部件及控制装置](#)
- [显示器规格](#)
- [即插即用功能](#)
- [通用串行总线 \(USB\) 接口](#)
- [读卡器规格](#)
- [液晶显示器质量和像素规定](#)
- [维护指导](#)

包装物品

您的显示器配有以下部件。请检查是否收到所有部件，如有遗漏[请联系 Dell](#)。

 注：某些物品为选配件，因此您的显示器中可能不包括这些物品。在某些国家，可能不提供某些功能或者媒体。

 注：要安装其它支架，请参阅相应的支架安装指南以了解安装说明。

	<ul style="list-style-type: none">• 显示器

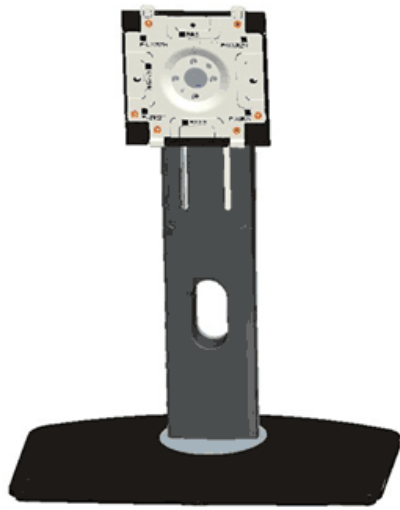

- 支架



- 电源电缆 (因国家/地区不同而异)



- DP电缆 (Mini-DP 到 DP)



- U2413: DVI 电缆 (单链路)
U2713H: DVI 电缆 (双链路)



- USB 3.0上游线 (启用显示器上的USB 端口)

- 魔术贴扎带

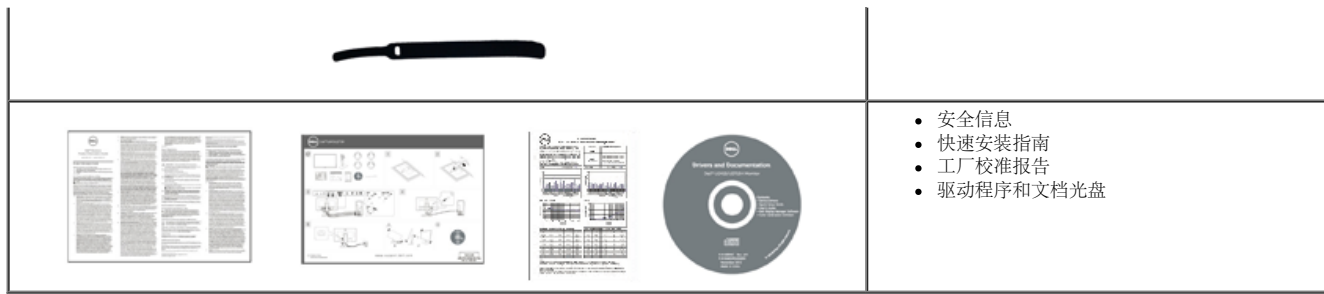

产品特性

Dell U2413/U2713H 平板显示器采用有源矩阵技术、薄膜晶体管 (TFT)、液晶显示屏 (LCD) 和 LED 背光。显示器特性包括：

- **U2413:** 60.96 cm (24.0 英寸) 显示区 (对角尺寸)。1920 x 1200 分辨率, 可支持较低分辨率的全屏显示功能。
- **U2713H:** 68.47 cm (27.0 英寸) 显示区 (对角尺寸)。2560 x 1440 分辨率, 可支持较低分辨率的全屏显示功能。
- 视角宽广, 无论是坐立还是在侧面移动, 均可轻松观看。
- 倾斜、旋转、垂直伸展和旋转调节功能。
- 可拆卸支架和视频电子标准协会 (VESA™) 100 mm 安装孔, 可实现灵活的安装方案。
- 即插即用功能 (如果您的系统支持)。
- 屏幕菜单 (OSD) 调节, 便于设置和优化屏幕。
- 软件及文档光盘中包括信息文件 (INF)、图像色彩匹配文件 (ICM), Dell Display Manager 软件应用、色彩校准软件 和产品文档。
- 安全锁紧槽。
- 支架锁。
- 支持资产管理。
- 可在保持图像品质的前提下从宽屏转换为标准宽高比。
- 取得 TCO 认证的显示器。
- 附带 Dell Display Manager 软件 (包括在随显示器提供的光盘中)。
- 无碎玻璃和无汞仅限面板。
- 高动态对比度 (2,000,000:1)。
- BFR/PVC 减少。
- 能量计实时显示显示器所消耗的能量级别。
- 兼容 Adobe 和 sRGB 色彩标准。
- 工厂校准, sRGB 和 Adobe RGB 模式下的 全新的戴尔U2413/U2713H 显示器。专注的客制化颜色模式 (六轴颜色控制) 用于调整饱和度, 色调, RGB各个颜色的值和RGB补偿。
- 12位内部处理, 测试 HDMI 色深 (12位)。
- 使用14位查找表处理内部12位数据。
- USB 3.0 读卡器 (SD/Mini SD, MS/HSMD/MSPRO, MMC)。
- 支持 DVI-D、DisplayPort、小型 DisplayPort、HDMI、DP1.1a、DP1.2 MST (也被称为DP菊花链) 和HBR2。(默认的出厂设置是 DP1.1a。为了使用MST 和 HBR2, 请参阅指令部分“连接显示器应用 DP (MST) 功能”)。

识别零部件及控制装置

正视图

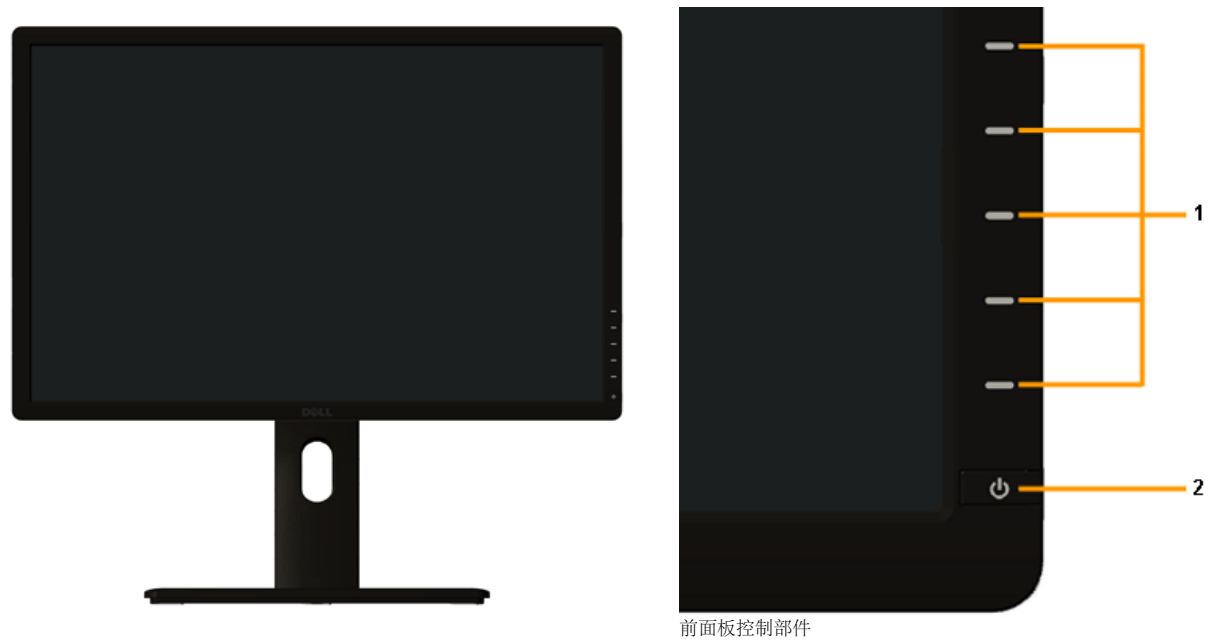

标签	说明
1	功能按钮 (详情参看 操作显示器)
2	电源开/关按钮 (带 LED 指示灯)

后视图



后视图 (包括显示器支架)

标签	说明	使用
1	VESA 安装孔 (100 mm x 100 mm - 位于连接底板后部)。	壁挂式显示器采用兼容 VESA 的壁挂安装套件 (100 mm x 100 mm)。
2	认证标签。	列出了认证准许。
3	支架卸下按钮。	按下可以松开支架。
4	连接器标签	列出了连接器位置。
5	安全锁紧槽。	帮助固定显示器。
6	Dell Soundbar 安装支架。	用于连接选配的 Dell Soundbar (专用音箱)。
7	条形码序列号标签。	如果您需要联系 Dell 寻求技术帮助, 请参考这个标签。
8	电缆管理槽。	电缆管理。给电缆规定通过电缆管理槽路线。

侧视图

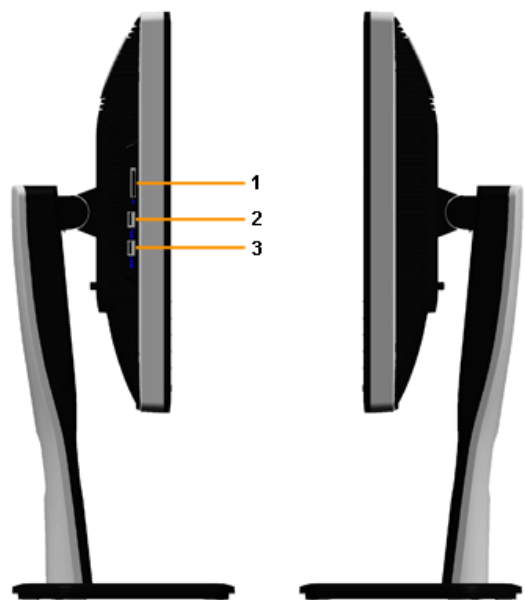

标签	说明	使用
1	读卡器	要了解详情, 请参阅 读卡器规格
2	USB 下游端口	连接您的 USB 设备。
3	USB 下游端口	连接您的 USB 设备。 此 USB 端口支持符合 BC1.2 充电装置, 在最大电流 1.5A 快速充电。

底视图

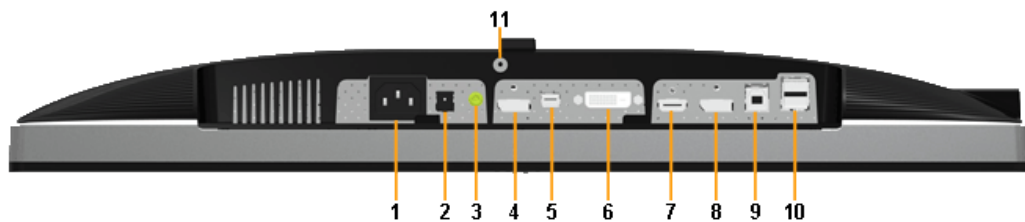

无显示器支架底视图

标签	说明	使用
1	交流电源电缆连接器	连接电源电缆
2	Dell Soundbar 用直流电源连接器	连接 Soundbar 专用音箱 (选配) 的电源电缆
3	Audio 音频输出	连接 Soundbar 的迷你立体声插头 (支持双通道输出)
4	DP 输入连接器	连接计算机的 DP 电缆
5	小型 DP 输入连接器	连接计算机的 Mini DP 电缆
6	DVI 连接器	连接计算机的 DVI 电缆。对于U2713H, 只能使用包装箱中提供的 DVI 双链路电缆 (或其他认证的双链路电缆)。
7	HDMI 连接器	连接计算机的 HDMI 电缆
8	DP (MST) 输出连接器	为容许MST (多流传输) 的监视器 DP 输出。DP 1.1 监视器只能在 MST 链的最后一个监视器连接。要启用 MST, 请参阅指令部分 " 连接显示器应用 DP (MST) 功能 "。
9	USB 上游端口	使用显示器随附的 USB 电缆连接显示器和计算机。连接该电缆之后, 即可使用显示器上的 USB 连接器
10	USB 下游端口	连接您的 USB 设备。只有在将 USB 电缆连接到计算机且 USB 上游连接器连接到显示器之后才可使用该连接器
11	支架锁定按钮	使用 M3 x 6 毫米螺丝将支架锁定到显示器 (未提供螺丝)

 注: 不支持音频线路输出连接耳机使用。

显示器规格

平面显示屏规格

型号	U2413	U2713H
屏幕类型	有源矩阵 - TFT LCD	有源矩阵 - TFT LCD
面板类型	AH平面切换	AH平面切换
屏幕尺寸	609.6 mm (24 英寸对角线视区)	684.7 mm (27 英寸对角线视区)
预设显示区: <ul style="list-style-type: none">• 水平• 垂直	518.4 mm (20.4 英寸) 324.0 mm (12.8 英寸)	596.7 mm (23.49 英寸) 335.7 mm (13.21 英寸)
像素点距	0.27 mm	0.231 mm
视角	178° (垂直, 典型值) 178° (水平, 典型值)	178° (垂直, 典型值) 178° (水平, 典型值)
照度输出	350 cd/m ² (典型值), 50 cd/m ² (最小值)	350 cd/m ² (典型值), 50 cd/m ² (最小值)
对比度	1000 至 1 (典型值) 2M 至 1 (典型动态对比度功能开启)	1000 至 1 (典型值) 2M 至 1 (典型动态对比度功能开启)
面板涂层	防眩光, 3H表面硬化涂层	防眩光, 3H表面硬化涂层
背光	LED 边光系统	LED 边光系统
响应时间	6 ms 灰阶至灰阶 (典型值)	6 ms 灰阶至灰阶 (典型值)
色彩深度	10.74 亿种颜色	10.74 亿种颜色
颜色范围	103%* (CIE 1931), 120% (CIE 1976)	103%* (CIE 1931), 120% (CIE 1976)
背光寿命 (一半的初始亮度)	30K 小时 (典型值)	30K 小时 (典型值)

*[U2413U2713H] sRGB 覆盖率100% (以 CIE 1931和 CIE 1976 测试标准为基础), AdobeRGB 的覆盖率为99% (以 CIE 1931 和 CIE 1976 测试标准为基础)。

分辨率规格

型号	U2413	U2713H
水平扫描范围	30 kHz - 81 kHz (自动)	29 kHz - 113 kHz (自动)
垂直扫描范围	56 Hz - 76 Hz (自动)	49 Hz - 86 Hz (自动)
最大的预置分辨率	1920 x 1200, 60 Hz	2560 x 1440, 60 Hz

支持的视频模式

--	--	--

机型	U2413/U2713H
视频显示功能 (DVI & DP & HDMI 播放)	480p, 480i, 576p, 576i, 720p, 1080p, 1080i

预设显示模式

U2413

显示模式	水平频率 (kHz)	垂直频率 (Hz)	像素时钟 (MHz)	同步极性 (水平/垂直)
VESA, 640 x 480	31.5	60.0	25.2	-/-
VESA, 640 x 480	37.5	75.0	31.5	-/-
VESA, 720 x 400	31.5	70.0	28.3	-/+
VESA, 800 x 600	37.9	60.3	40.0	+/+
VESA, 800 x 600	46.9	75.0	49.5	+/+
VESA, 1024 x 768	48.4	60.0	65.0	-/-
VESA, 1024 x 768	60.0	75.0	78.8	+/+
VESA, 1152 x 864	67.5	75.0	108.0	+/+
VESA, 1280 x 1024	80.0	75.0	135.0	+/+
VESA, 1280 x 1024	64.0	60.0	108.0	+/+
VESA, 1600 x 1200	75.0	60.0	162.0	+/+
VESA, 1920 x 1200	74.0	60.0	154.0	+/-

U2713H

显示模式	水平频率 (kHz)	垂直频率 (Hz)	像素时钟 (MHz)	同步极性 (水平/垂直)
VESA, 640 x 480	31.5	60.0	25.2	-/-
VESA, 640 x 480	37.5	75.0	31.5	-/-
VESA, 720 x 400	31.5	70.0	28.3	-/+
VESA, 800 x 600	46.9	75.0	49.5	+/+
VESA, 1024 x 768	48.4	60.0	65.0	-/-
VESA, 1024 x 768	60.0	75.0	78.8	+/+
VESA, 1152 x 864	67.5	75.0	108.0	+/+
VESA, 1280 x 800	49.7	60.0	83.5	-/+
VESA, 1280 x 1024	64.0	60.0	108.0	+/+
VESA, 1280 x 1024	80.0	75.0	135.0	+/+
VESA, 1600 x 1200	75.0	60.0	162.0	+/+
VESA, 1680 x 1050	65.3	60.0	146.3	-/+
VESA, 1920 x 1080	67.5	60.0	148.5	+/+
VESA, 1920 x 1200	74.6	60.0	193.3	-/+
VESA, 2560 x 1440	88.8	60.0	241.5	+/-

电气规格

型号	U2413 / U2713H
视频输入信号	<ul style="list-style-type: none">• 数字 DVI-D TMDS, 每一条差分线路 600mV, 正极性, 50 欧姆输入阻抗• DP*, 每条差分线路 600 mV, 每个差分对 100 欧姆输入阻抗• HDMI, 每条差分线路 600 mV, 每个差分对 100 欧姆输入阻抗
交流输入电压/频率/电流	100 VAC - 240 VAC / 50 或 60 Hz \pm 3 Hz / 1.5 A (典型值)
浪涌电流	<ul style="list-style-type: none">• 120 V: 42 A (最大值), 0 °C• 240 V: 80 A (最大值), 0 °C

* 支持 DP1.2 (核心) 规格, 包括 HBR2, MST 和 DP 音频。

物理特性

型号	U2413	U2713H
连接器类型	<ul style="list-style-type: none">• DVI-D, 白色连接器• DP, 黑色连接器 (包含 DP 输入和 DP 输出)• 小型 DP• HDMI• USB 3.0	
信号电缆类型	<ul style="list-style-type: none">• DVI-D• 小型 DP 到 DP• HDMI• USB 3.0	
显示器 (包括支架)		
高度 (展开时)	530.9 mm (20.90 英寸)	538.4 mm (21.20 英寸)
高度 (收缩时)	415.9 mm (16.37 英寸)	423.4 mm (16.67 英寸)
宽度	556.0 mm (21.89 英寸)	639.3 mm (25.17 英寸)
厚度	200.5 mm (7.89 英寸)	200.5 mm (7.89 英寸)
尺寸 (无支架)		
高度	361.6 mm (14.24 英寸)	378.2 mm (14.89 英寸)
宽度	556.0 mm (21.89 英寸)	639.3 mm (25.17 英寸)
厚度	67.1 mm (2.64 英寸)	74.1 mm (2.92 英寸)
支架尺寸		
高度 (展开时)	418.4 mm (16.47 英寸)	418.4 mm (16.47 英寸)
高度 (收缩时)	372.3 mm (14.66 英寸)	372.3 mm (14.66 英寸)
宽度	314.8 mm (12.39 英寸)	314.8 mm (12.39 英寸)

厚度	200.5 mm (7.89 英寸)	200.5 mm (7.89 英寸)
重量		
重量 (包括包装)	20.57 磅 (9.35 kg)	24.09 磅 (10.95 kg)
重量 (包括支架装置和电缆)	16.10 磅 (7.32 kg)	19.25 磅 (8.75 kg)
重量 (无支架装置) (用于壁挂或者 VESA 安装方式 - 无电缆)	11.02 磅 (5.01 kg)	13.86 磅 (6.30 kg)
支架装置重量	3.92 磅 (1.78 kg)	4.22 磅 (1.92 kg)
前面板光泽	黑面板 - 最大 5.0 光泽单位	

环境特性

型号	U2413	U2713H
温度		
工作	0 °C 至 40 °C (0 °F 至 104 °F)	
非工作	<ul style="list-style-type: none"> 存放: -20 °C 至 60 °C (-4 °F 至 140 °F) 运输: -20 °C 至 60 °C (-4 °F 至 140 °F) 	
湿度		
工作	10% 至 80% (无冷凝)	
非工作	<ul style="list-style-type: none"> 存放: 5% 至 90% (无冷凝) 运输: 5% 至 90% (无冷凝) 	
海拔		
工作	5,000 m (16,500 ft), 最大值	
非工作	12,192 m (40,000 ft), 最大值	
散热量	<ul style="list-style-type: none"> 409.56 BTU/hour (最大值) 204.78 BTU/hour (典型值) 	<ul style="list-style-type: none"> 443.58 BTU/hour (最大值) 204.73 BTU/hour (典型值)

电源管理模式

如果您的 PC 机中安装了符合 VESA DPM™ 规定的显卡或者软件，显示器可自动降低非使用状态时的功耗。这种功能称为节能模式*。计算机检测到键盘、鼠标或者其他输入设备的输入信号时，显示器自动恢复运行。下表显示了这种自动节能功能的功耗和信号：

VESA 模式	水平同步	垂直同步	视频	电源指示灯	功耗	
					U2413	U2713H
正常运行	活动	活动	活动	白色	120 W (最大值) ** 60 W (典型值)	130 W (最大值) ** 60 W (典型值)
活动关闭模式	非活动	非活动	空白	白色 (淡入淡出)	低于 0.5 W	低于 0.5 W
关闭	-	-	-	关闭	低于 0.5 W	低于 0.5 W

只有在标准操作模式下，才能使用 OSD。在停用模式下按任何按钮时，将会出现以下信息：

计算机未输出任何信号。

按键盘上的任意键或移动鼠标以唤醒它。

如果没有显示，现在按显示器按钮可在屏显菜单上选择正确的输入信号源。

激活计算机和显示器以访问 OSD 菜单。

* 只有在切断显示器的电源时，关闭模式下的功耗才为 0。

** 最大功耗是在显示器设定为最大亮度，Dell Soundbar 及 USB 开启状况下测得。

针脚分配

U2413 DVI 连接器

U2713H DVI (双链路) 连接器

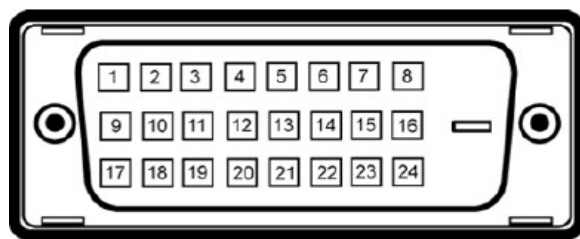

针脚编号	24-针显示器连接器的针端
1	TMDS RX2-
2	TMDS RX2+
3	TMDS 接地
4	未连接
5	未连接
6	DDC 时钟
7	DDC 数据

针脚编号	24-针显示器连接器的针端
1	TMDS RX2-
2	TMDS RX2+
3	TMDS 接地
4	TMDS RX4-
5	TMDS RX4+
6	DDC 时钟
7	DDC 数据

8	未连接
9	TMDS RX1-
10	TMDS RX1+
11	TMDS 接地
12	未连接
13	未连接
14	+5V/+3.3V 电源
15	自检
16	热插拔检测
17	TMDS RX0-
18	TMDS RX0+
19	TMDS 接地
20	未连接
21	未连接
22	TMDS 接地
23	TMDS Clock+
24	TMDS Clock-

8	未连接
9	TMDS RX1-
10	TMDS RX1+
11	TMDS 接地
12	TMDS RX3-
13	TMDS RX3+
14	+5V/+3.3V 电源
15	自检
16	热插拔检测
17	TMDS RX0-
18	TMDS RX0+
19	TMDS 接地
20	TMDS RX5-
21	TMDS RX5+
22	TMDS 接地
23	TMDS Clock+
24	TMDS Clock-

DP 连接器 (DP 输入和 DP 输出)

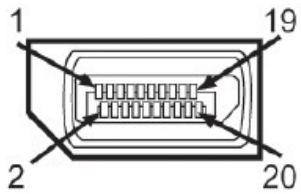

针脚号码	20-针显示器连接器的针端
1	ML0(p)
2	GND
3	ML0(n)
4	ML1(p)
5	GND
6	ML1(n)
7	ML2(p)
8	GND
9	ML2(n)
10	ML3(p)
11	GND
12	ML3(n)

13	GND
14	GND
15	AUX(p)
16	GND
17	AUX(n)
18	HPD
19	DP_PWR_Return
20	+3.3 V DP_PWR

小型 DP 连接器

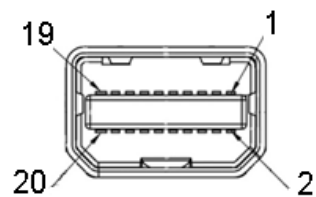

针脚号码	20-针显示器连接器的针端
1	GND
2	热插拔检测
3	ML3(n)
4	GND
5	ML3(n)
6	GND
7	GND
8	GND
9	ML2(n)
10	ML0(p)
11	ML2(p)
12	ML0(p)
13	GND
14	GND
15	ML1(n)
16	AUX(p)
17	ML1(p)
18	AUX(n)
19	GND

20	+3.3 V DP_PWR
----	---------------

HDMI 接口

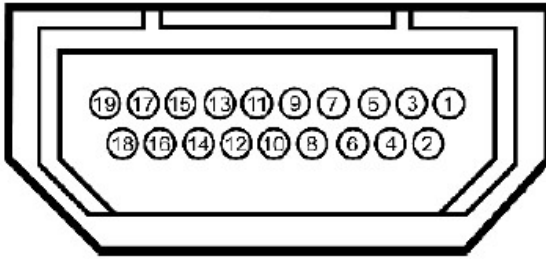

引脚号码	19-针显示器连接器的针端
1	TMDS 数据 2+
2	TMDS 数据 2 屏蔽线
3	TMDS 数据 2-
4	TMDS 数据 1+
5	TMDS 数据 1 屏蔽线
6	TMDS 数据 1-
7	TMDS 数据 0+
8	TMDS 数据 0 屏蔽线
9	TMDS 数据 0-
10	TMDS 时钟信号
11	TMDS 时钟信号屏蔽线
12	TMDS 时钟信号-
13	CEC
14	预留 (未连接)
15	DDC 时钟信号 (SCL)
16	DDC 数据 (SDA)
17	DDC/CEC 接地
18	+5 V 电源
19	热插拔检测

即插即用功能

您可在任何兼容即插即用功能的系统中安装该显示器。显示器可使用显示数据通道 (DDC) 协议自动为计算机提供扩展显示标识数据 (EDID)，使系统可自行配置并优化显示器的设置。大多数显示器的安装过程都自动执行；如果需要，您可选择不同的设置。关于更改显示器设置的详情，请参见[操作显示器](#)。

通用串行总线 (USB) 接口

本节介绍显示器上的 USB 端口。

 注：本显示器兼容超高速 USB 3.0。

传输速度	数据传输率	功耗
超高速	5G bps	4.5W (每个端口的最大值)
高速	480M bps	4.5W (每个端口的最大值)
全速	12M bps	4.5W (每个端口的最大值)



注：USB 下载端口（端口带  闪电图标）符合 BC 1.2 设备上电流高达1.5A。

USB上游连接器

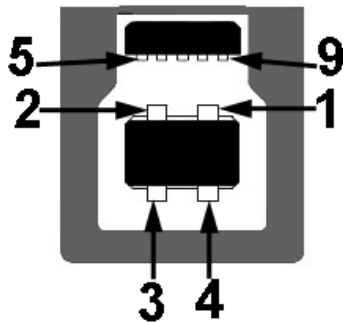

引脚编号	信号线的9针一端
1	VCC
2	D-
3	D+
4	GND
5	SSTX-
6	SSTX+
7	GND
8	SSRX-
9	SSRX+

USB下载连接器



针脚编号	信号线的9针一端
1	VCC
2	D-
3	D+
4	GND
5	SSTX-
6	SSTX+
7	GND
8	SSRX-
9	SSRX+

USB 端口

- 1 个上游端口 - 背面
- 4 个下载端口 - 2 个在背面；2 个在左侧
- 左侧两个 USB 埠较低的一个（端口带  闪电图标）；如果该设备是 BC1.2 兼容，支持快速电流充电的能力。

 注：USB 3.0 功能要求使用兼容 USB 3.0 的计算机。

 注：显示器的 USB 端口只有在显示器已开启或者在节能模式中才可使用。如果关闭显示器后重新开机，连接的外围设备可能需要数秒时间才可继续正常工作。

读卡器规格

概述

- 闪存读卡器是一个 USB 存储设备，它能够让用户从存储卡读取信息并将信息写入存储卡。
- 闪存读卡器能够被 Microsoft® Windows Vista®, Windows® 7, Windows® 8, Windows® 8.1 和 Windows® 10 自动识别。
- 一旦安装并被识别，每个单独的存储卡（插槽）将显示为一个单独的驱动器/驱动器号。
- 可在此驱动器中进行所有标准的文件操作（复制、删除、拖放等）。
- 将存储卡插入存储卡插槽后，通过“我的电脑”中的驱动器盘符访问该卡。

 注：安装读卡器驱动程序（由显示器附带的驱动程序和文档介质 CD 提供），以确保正确检测到存储卡插入卡插槽。

特点

闪存读卡器有以下特点:

- 支持 Microsoft® Windows Vista®, Windows® 7 , Windows® 8 , Windows® 8.1 和 Windows® 10 操作系统
- 大容量级存储设备
- 支持各种存储卡媒介

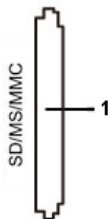

下表列出了支持不同类型存储卡的各种插槽:

插槽数	闪存卡类型
1	MS Pro HG 高速 Memory Stick 卡 (HSMS), Memory Stick PRO 卡 (MSPRO), Memory Stick Duo (需转接卡), MS Duo Secure Digital (迷你-SD), Secure Digital Card, 迷你 Secure Digital (需转接卡), TransFlash 卡 (SD, 包括 SDHC 和 SDXC) MultiMedia 卡 (MMC),

U2413/ U2713H 读卡器支持的最大卡容量

卡类型	支持规格	规格支持最大容量	U2413 /U2713H
MSPRO	记忆棒PRO-HG支持 USB 3.0 的速度	32 GB	支持
MSDuo	MS Duo 记忆棒规格	32 GB	支持
SD 卡	SD记忆卡支持 USB 3.0 的速度	1TB	支持
MMC 卡	多媒体存储卡系统规格	32 GB	支持

总则

连接类型 USB 2.0/3.0 高速设备 (兼容 USB 高速设备)

支持的操作系统 Microsoft® Windows Vista®, Windows® 7 , Windows® 8 , Windows® 8.1 和 Windows® 10

液晶显示器质量和像素规定

在液晶显示器生产过程中, 某个或者多个像素有时会保持不变状态, 这些像素很难发现, 而且不会影响显示器质量或者功能。有关 Dell 显示器质量和像素, 详情请访问 Dell 支持站点: www.dell.com/support/monitors。

维护指导

清洁显示器

 **注意：** 在清洁显示器之前，请阅读并遵守[安全说明](#)。

 **警告：** 在清洁显示器之前，从电源插座上拔下显示器的电源电缆。

在拆除包装、清洁或者搬运显示器时，应遵守以下最佳操作说明：

- 如需清洁防静电屏幕，用水稍稍蘸湿柔软、干净的抹布。如果可能，请使用适用于防静电涂层的专用屏幕清洁纸巾或溶液。不得使用汽油、稀释剂、氨水、磨蚀性清洁剂或者压缩空气。
- 如需清洁显示器，用温水稍稍蘸湿抹布。不可使用任何类型的清洁剂，因为某些清洁剂会在显示器表面上留下乳状薄膜。
- 如果在拆除显示器包装时发现白色粉末，可用抹布擦除。
- 在搬运显示器时应谨慎小心，因为颜色较深的显示器在划伤时会显示出比浅色显示器更明显的白色划痕。
- 为使显示器达到最佳显示质量，请使用动态变化的屏幕保护程序，在不使用时请关闭显示器。



[返回内容页面](#)

设置您的显示器

Dell™ U2413/U2713H 显示器用户指南

- [连接支架](#)
 - [连接显示器](#)
 - [设置电缆](#)
 - [连接 Soundbar AX510/AY511 \(可选\)](#)
 - [拆卸显示器支架](#)
-

连接支架

-  **注意：** 在交付显示器时，支架并未安装。
-  **注意：** 这适用于带支架的显示器。购买了其他的支架时，请参阅相应的支架安装指南以了解安装说明。

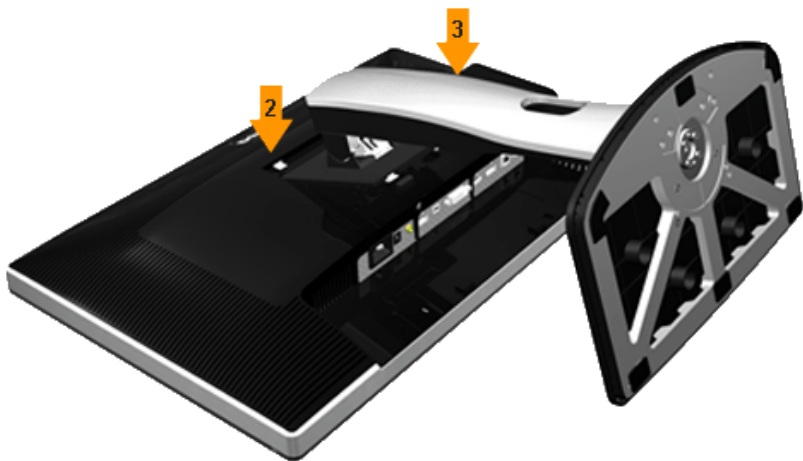

在连接显示器支架时：

1. 拆下保护袋，将显示器放在保护袋上。
 2. 将显示器背面的凹槽对准支架上部的两个扣件。
 3. 放下支架，使显示器的固定位置锁紧支架。
-

连接显示器

警告： 在您开始执行本节的任何操作之前，请遵守[安全说明](#)。

在连接显示器和计算机时：

1. 关闭计算机并断开电源电缆。
2. 将白色（数字 DVI-D）或黑色（DisplayPort/小型 DP/HDMI）显示连接器线缆连接到在计算机后侧的相应视频端口上。不要在同一台计算机上同时使用四种线缆。只有连接到具有相应视频系统的四台不同的计算机上，才能使用所有线缆。

连接白色 DVI 电缆

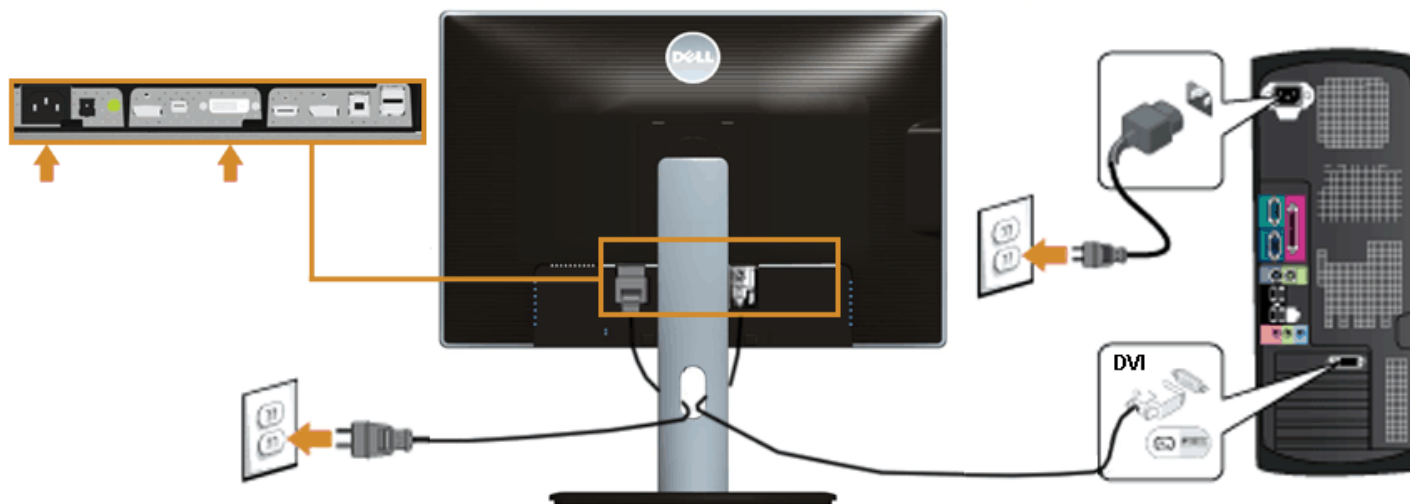

连接黑色 DP (小型 DP 到 DP) 电缆

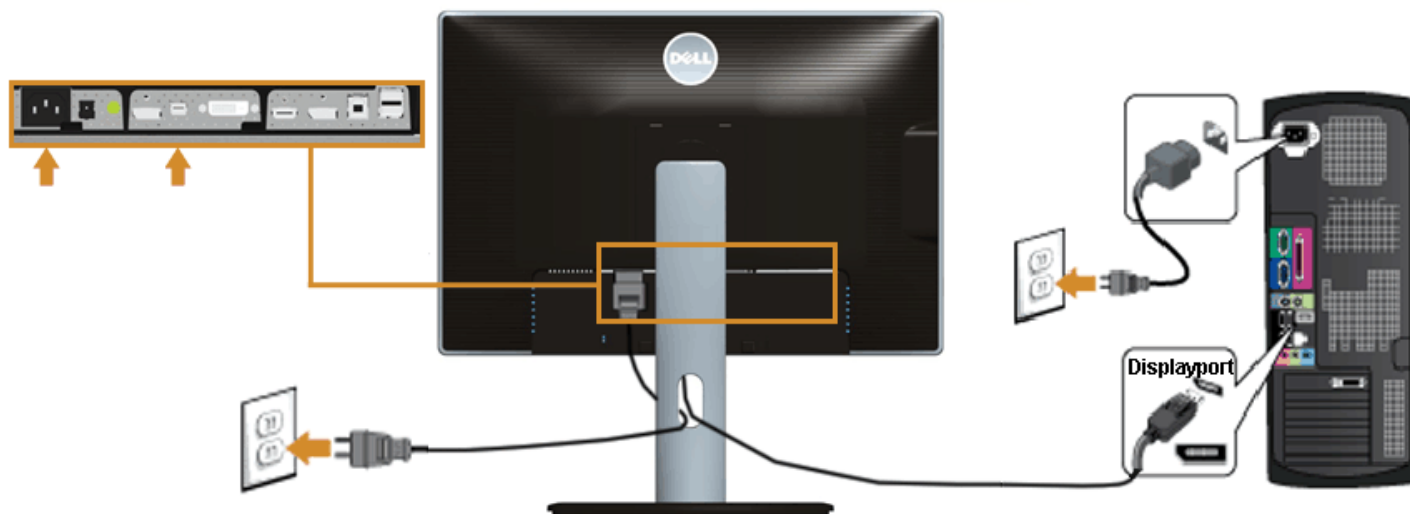

连接黑色 DP (DP 到 DP) 电缆

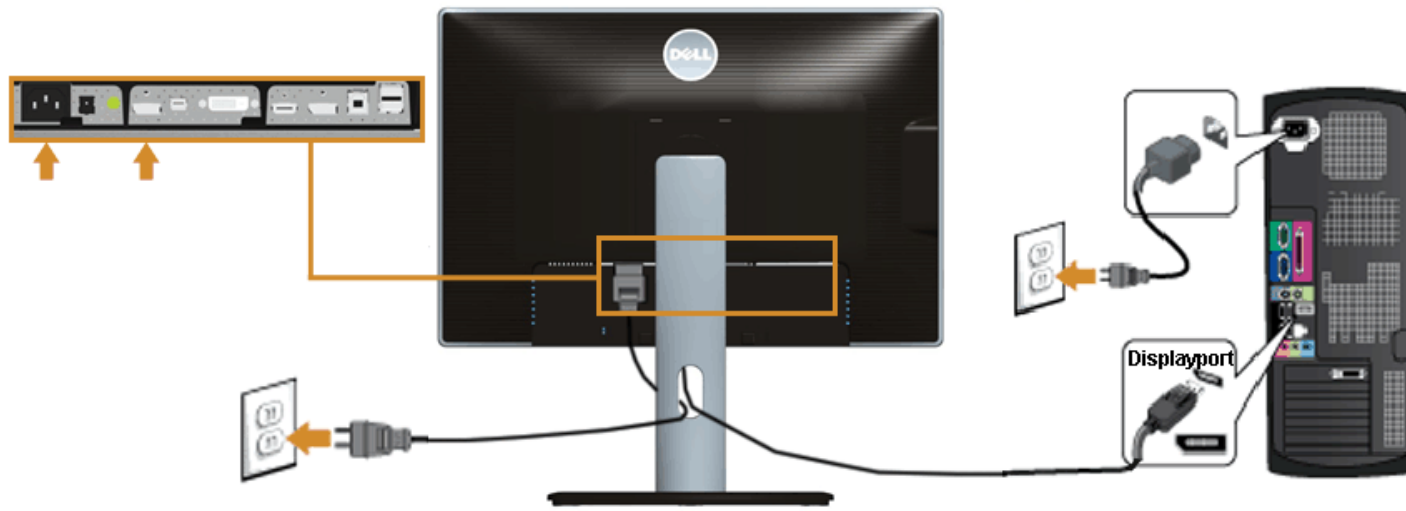

连接黑色 HDMI 电缆

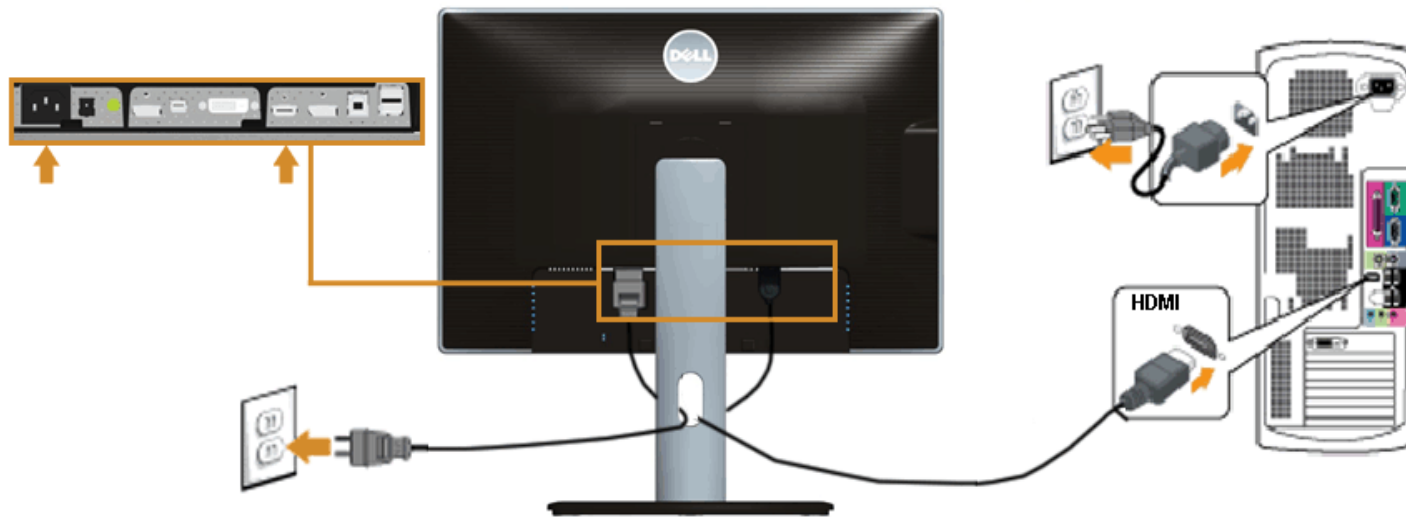

连接显示器应用 DP (MST) 功能

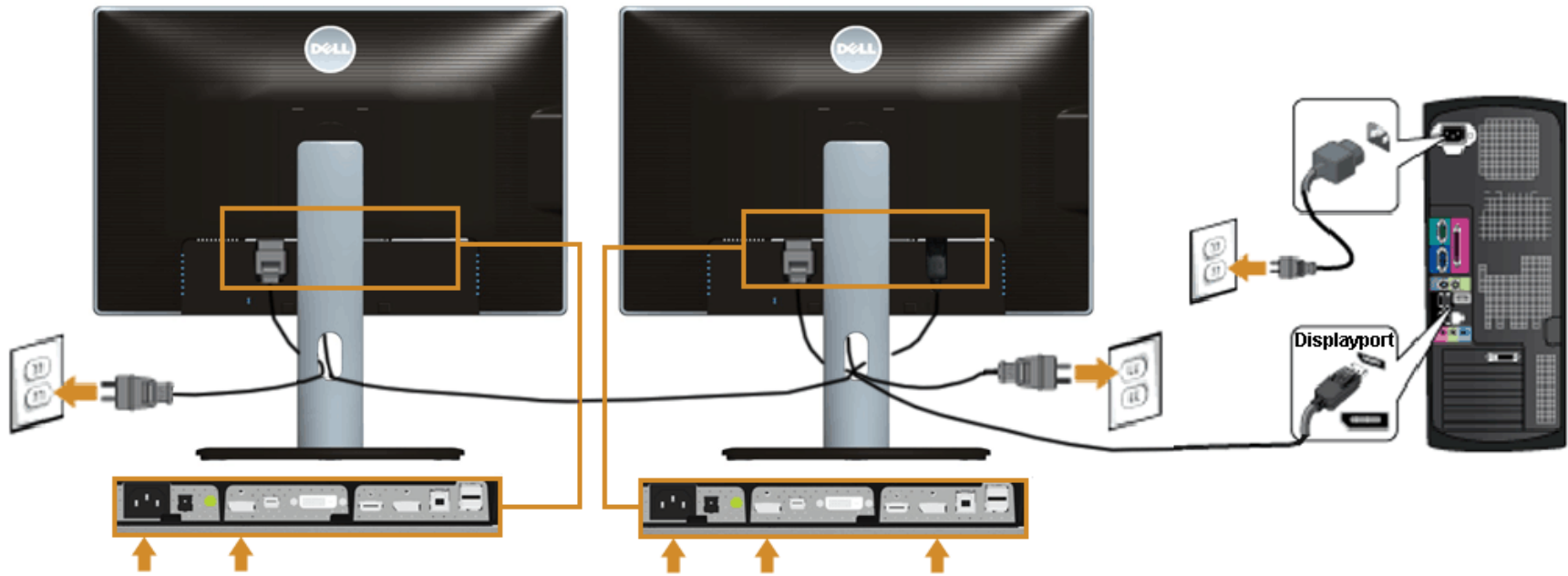

 **注意:** U2413 / U2713H 支持 DP MST 功能。要使用此功能，您的 PC 图形卡必须保证 DP 1.2 的 MST 选项。

U2413/U2713H 默认的出厂设置是 DP 1.1a。

为了使 MST 连接，请仅使用箱中附出 DP 电缆（或其他的 DP 1.2 认证的电缆）并将 DP 设置为 DP 1.2，并执行以下步骤：

A) 监视器能够显示内容

1. 使用 OSD 按钮进入到显示设置



2. 选择 DisplayPort 1.2
3. 相应的选择启用或禁用
4. 按照屏幕上的信息以确认选择 DP1.2 或 DP1.1a



DP MST/HBR2 将为 DP1.1a 被禁用。

确认

退出

B) 监视器无法显示任何内容 (黑屏)

1. 按 OSD 按钮来调用输入源的 OSD 菜单



2. 使用  或  按钮高亮显示 "DisplayPort" 或 "小型 DisplayPort"



3. 按住  键约8秒

4. DisplayPort 的配置信息将出现：

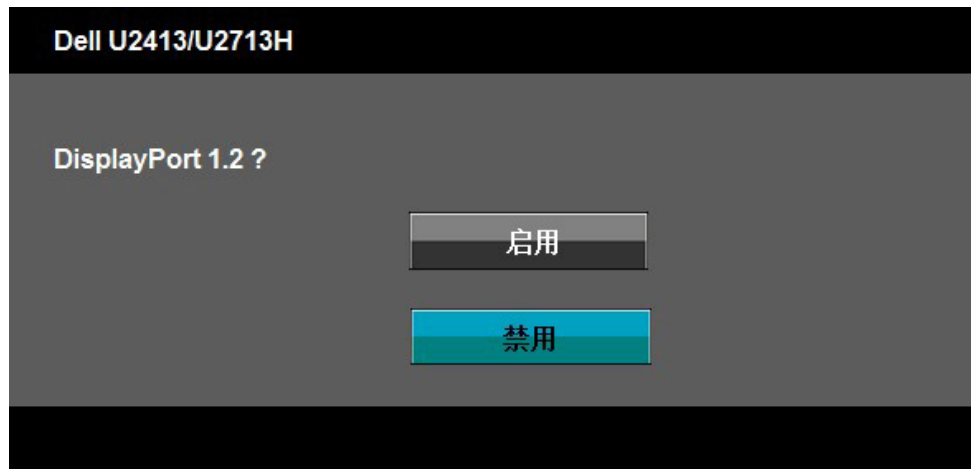

5. 使用  键启用 DP 1.2 或按住  键没有任何变更退出。

DP 1.1a 如果需要更改设置，重复上述步骤。

 小心：图形模式仅用于显示图片。计算机的外观可能有所不同。

连接USB 3.0 电缆

完成 DVI/小型 DP/DP/HDMI 电缆的连接之后，按照以下步骤将 USB 3.0 电缆连接到计算机并完成显示器设置：

1. 将上游 USB 3.0 电缆（供应的电缆）连接到显示器上游端口，然后连接到计算机上适当 USB 3.0 端口（详情请参见底部视图）。
2. 将 USB 3.0 外围设备连接到显示器的下游 USB 3.0 端口。
3. 将计算机和显示器的电源电缆插入附近的插座。
4. 开启显示器和计算机。

如果显示器显示图像，表示安装已经完成。如果没有显示图像，请参见[解决问题](#)。

5. 使用显示器支架上的电缆架管理电缆。

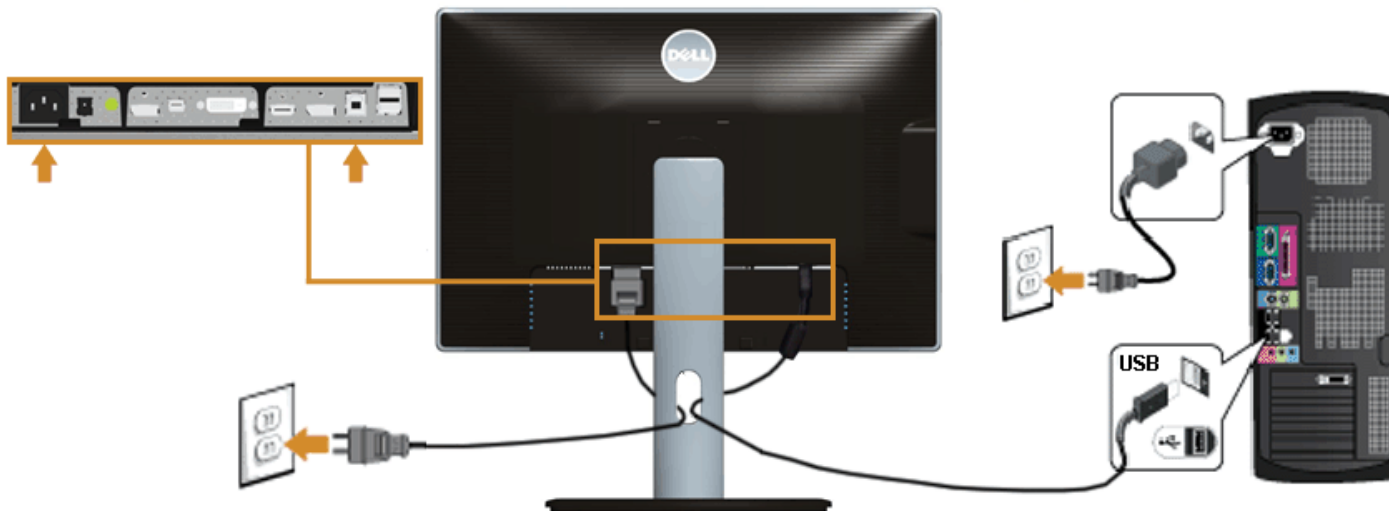

设置电缆



在显示器和计算机连接所有必要的电缆之后，（关于电缆连接请参见[连接显示器](#)），使用电缆管理槽有条理地设置上述所有电缆。

连接 Soundbar AX510/AY511 (可选)





 **注意：**不可用于 Dell Soundbar 之外的其他任何设备。

 **注：**Soundbar 电源连接器+12V DC 输出只能用于选配的 Dell Soundbar。

1. 在显示器的背面，将两个槽口对正显示器背面底部的两个扣件，连接 Soundbar。
 2. 将 Soundbar 推至左侧，直至锁紧。
 3. 将 Soundbar 连接到直流电源输出插孔（详情请参见[底部视图](#)）。
 4. 将 Soundbar 背面的石灰绿微型立体声插头插入计算机的音频输出插孔。
-

拆卸显示器支架

-  **注：**为避免在拆卸支架时划伤液晶显示屏，必须将显示器放在干净柔软表面上。
-  **注意：**这适用于带支架的显示器。购买了其他的支架时，请参阅相应的支架安装指南以了解安装说明。

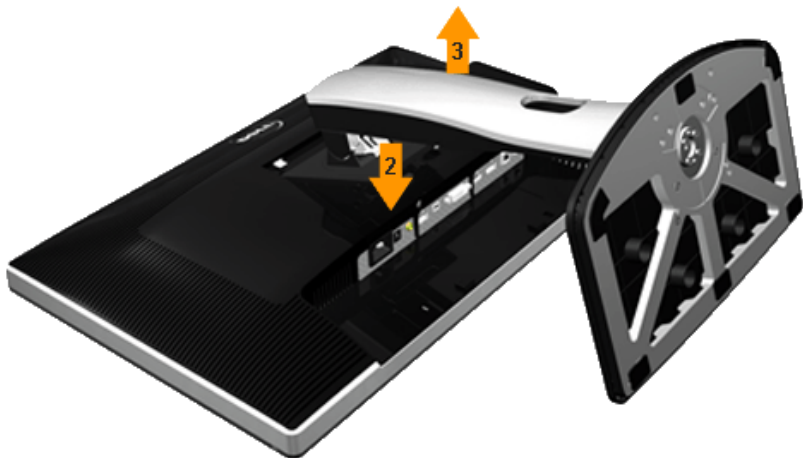

在拆卸支架时：

1. 将显示器放在平坦的表面上。
2. 按住支架释放按钮。
3. 从显示器位置向上提起支架。

[返回内容页面](#)

[返回内容页面](#)

操作显示器

Dell™ U2413/U2713H 显示器用户指南

- [显示器电源打开](#)
 - [使用前面板控制部件](#)
 - [使用屏幕菜单 \(OSD\)](#)
 - [设置最大分辨率](#)
 - [使用 Dell Soundbar](#)
 - [使用倾斜、旋转、垂直展开功能](#)
 - [旋转显示器](#)
 - [调节系统的旋转显示设置](#)
-

显示器电源打开









按  按钮开启显示器



使用前面板

使用显示器正面的控制按钮调节显示图像的特性。在使用这些按钮调节控制装置时，OSD 显示正在更改的数值。



快捷键	前面板图标	说明
1	 快捷键 / 预设模式	使用预设模式键可以从预设模式列表中选择。
2	 快捷键 / 亮度 / 对比度	使用亮度 / 对比度键可以直接进入亮度 / 对比度菜单。
3	 快捷键 / 输入源	使用输入源键选取连接至显示器的各种视讯讯号。 <ul style="list-style-type: none"> • DVI-D 输入 • DisplayPort 输入 • 小型 DisplayPort 输入 • HDMI 输入 显示来源选项列。按  及  按钮移动设定选项；按  选取想要的输入来源。
4	 菜单	使用菜单键可以启动屏幕显示 (OSD) 并选择 OSD 菜单。请参考 访问菜单系统 。
5	 退出	使用退出键返回到主菜单或退出 OSD 主菜单。

6	 电源 (包括电源指示灯)	使用电源键开关显示器。 白色 LED 表示显示器正常工作。 闪烁的 LED 灯表示 U2413/U2713H 屏幕处于省电模式。
---	---	---

前面板按钮

使用显示器前段的按钮调整图像设置。

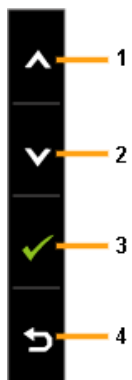

快捷键	前面板图标	说明
1	 向上	使用向上按钮调节 (增加范围) OSD 菜单中的项目。
2	 向下	使用向下按钮调节 (减少范围) OSD 菜单中的项目。
3	 确定	使用确定按钮确认选择。
4	 返回	使用返回按钮回到前一菜单。

使用屏幕菜单 (OSD)

访问菜单系统





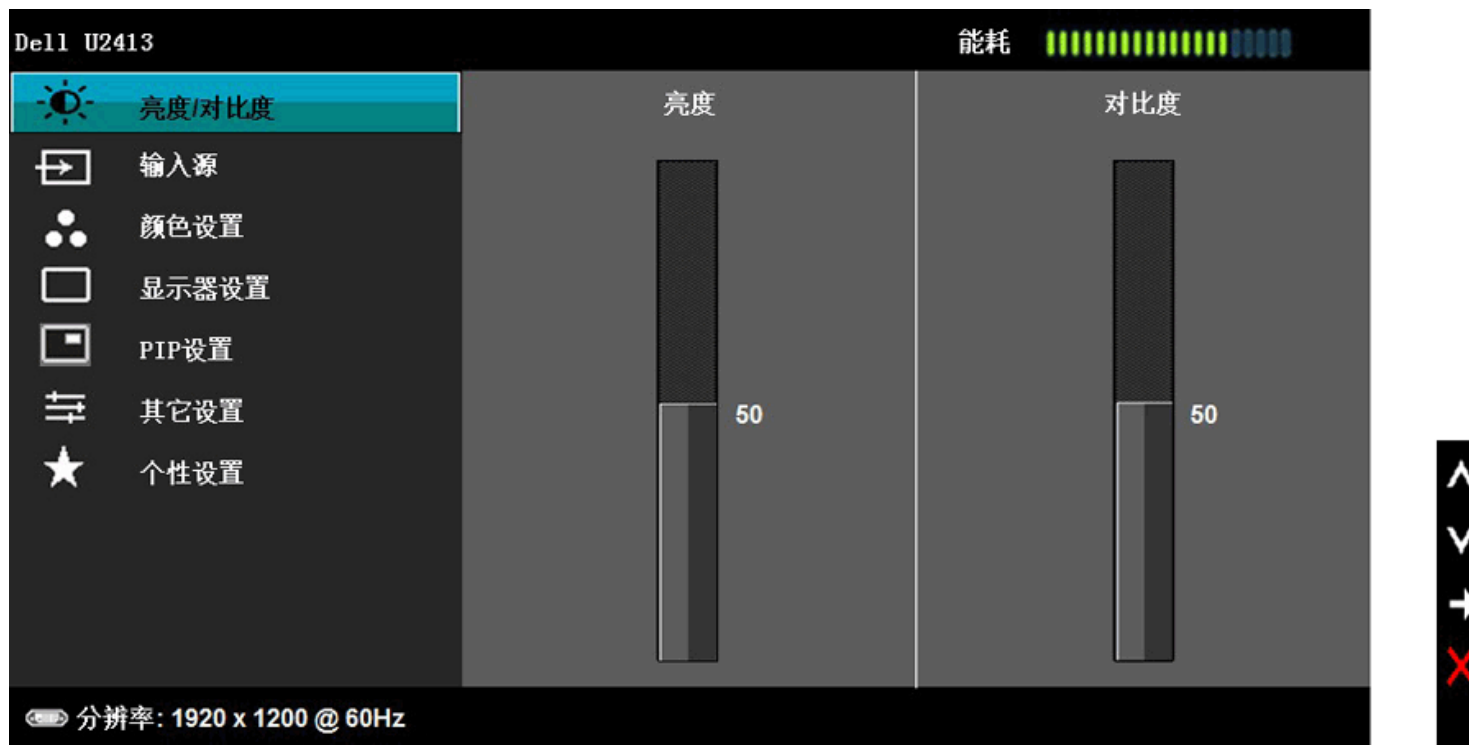

 注: 如果您更改了设置, 随后继续到另一个菜单或退出 OSD 菜单, 显示器会自动保存所做更改。如果您更改了设置, 并等待 OSD 菜单消失, 所做更改也会保存。

1. 按  菜单按钮打开 OSD 菜单并显示主菜单。

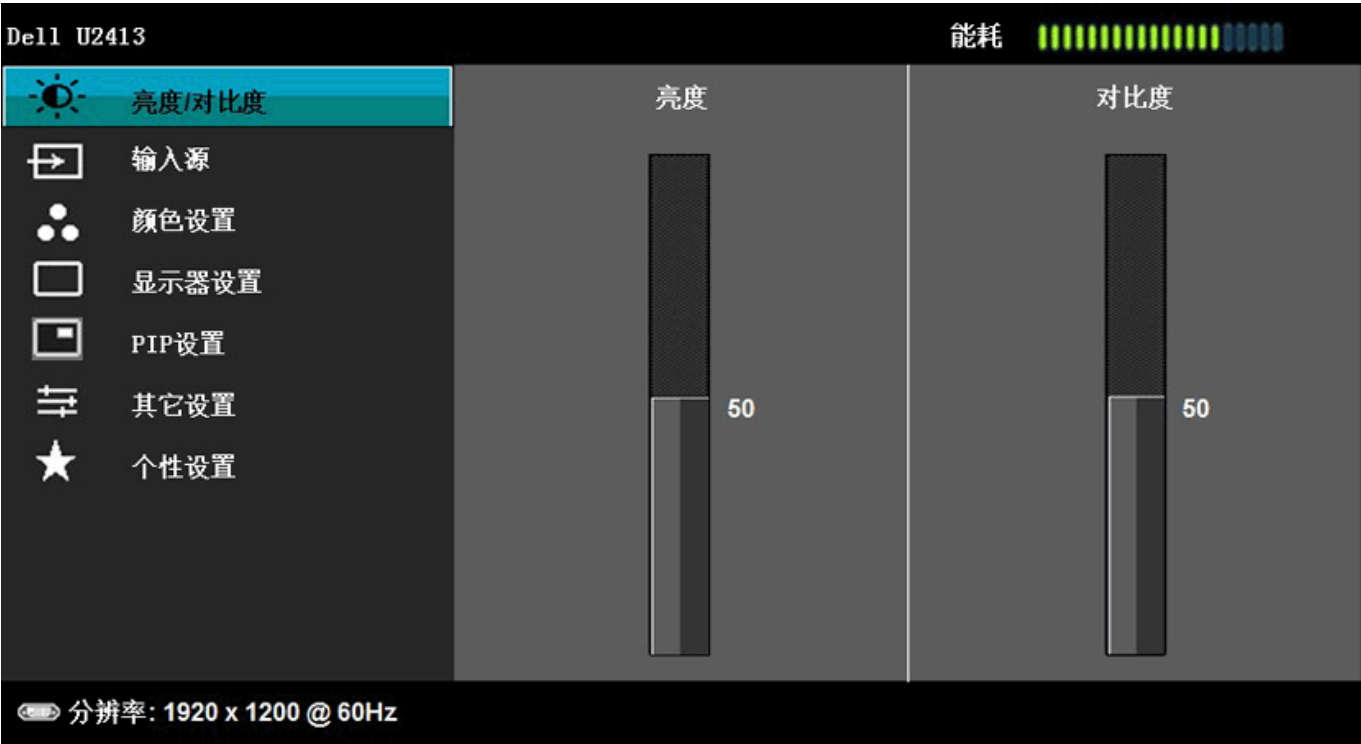

 注: 对于 U2413, 最大分辨率为 1920 x 1200 @ 60Hz。对于 U2713H, 最大分辨率为 2560 x 1440 @ 60Hz。

2. 按  和  按钮在设置选项之间移动。当从一个图标移动到另一个图标时, 会突出显示选项名称。请参考以下表格了解本显示器可用的所有选项之完整列表。
3. 按  菜单按钮以激活突出显示的选项。
4. 按  和  按钮, 选择需要的参数。
5. 按  按钮进入滑块, 然后根据菜单上的指示使用  和  按钮, 进行更改。
6. 选择  选项, 返回主菜单。

图标	菜单和子菜单	描述
	亮度/对比度	<p>使用此菜单激活亮度/对比度调整。</p> 
	亮度	<p>“亮度”可以调整背光的亮度。</p> <p>按  按钮可以提高亮度，按  按钮可以降低亮度（最小0 / 最大100）。</p> <p>注：在开启“智能节能”或“动态对比”时，将禁用手动调节亮度。</p>
	对比度	<p>先调整亮度，如果需要进一步调整，再调整对比度。</p> <p>按  按钮可以提高对比度，按  按钮可以降低对比度（最小0 / 最大100）。</p> <p>“对比度”可以调整显示器屏幕暗度和亮度之间的差异程度。</p>
	输入源	<p>使用输入源菜单，在可能连接到显示器上的不同视频信号之间进行选择。</p>



扫描信号源	按 以扫描可用的输入讯号。显示器自动检测 DVI-D 输入源、DisplayPort 输入源、小型 DisplayPort 输入源或 HDMI 输入源。
DVI-D	当使用数字 (DVI) 连接器时, 选择 DVI-D 输入。按 选择 DVI 输入源。
DisplayPort 接口	当使用 DisplayPort (DP) 连接器时, 选择 DisplayPort 输入。按 选择 DisplayPort 输入源。
小型 DisplayPort 接口	当使用 小型 DisplayPort (小型 DP) 连接器时, 选择 小型 DisplayPort 输入。按 选择 小型 DisplayPort 输入源。
HDMI 接口	当使用 HDMI 连接器时, 选择 HDMI 输入。按 选择 HDMI 输入源。

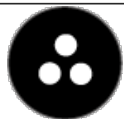

颜色设置	使用颜色设置, 调整颜色设置模式。
------	-------------------



输入颜色格式

允许您将视频输入模式设置为:

- RGB:** 如果您的显示器使用 DVI 线缆连接到了计算机或 DVD 机, 请选择此选项。
- YPbPr:** 如果您的显示器透过 YPbPr 转 DVI 线缆 连接转 DVD 机, 如果 DVD 色彩输入设置不是 RGB, 请选取此选项。

De11 U2413

能耗 

 亮度/对比度	输入颜色格式	<input checked="" type="checkbox"/> RGB
 输入源	Gamma	YPbPr
 颜色设置	预设模式	
 显示器设置	重新设置颜色	
 PIP设置		
 其它设置		
 个性设置		

 分辨率: 1920 x 1200 @ 60Hz



Gamma

可以设置 **Gamma** 颜色模式为 PC 或 MAC。

De11 U2413

能耗 

 亮度/对比度	输入颜色格式	
 输入源	Gamma	<input checked="" type="checkbox"/> PC
 颜色设置	预设模式	MAC
 显示器设置	重新设置颜色	
 PIP设置		
 其它设置		
 个性设置		

 分辨率: 1920 x 1200 @ 60Hz



在选择预设模式时，可以从列表中选择标准、多媒体、电影、游戏、纸、色温、颜色空间或自定颜色。



- 标准：加载显示器的默认颜色设置。这是默认的预设模式。
- 多媒体：为多媒体应用加载完美的颜色设置。
- 电影：为电影加载完美的颜色设置。
- 游戏：为大多数游戏应用加载完美的颜色设置。智能视频增强（SVE）在游戏模式被禁止。
- 纸：加载观看纸本所需的理想亮度和清晰度设置。仿真文本显示效果而不影响图片颜色。适用于RGB输入格式。
- 色温：可以选择色温：5000K, 5700K, 6500K, 7500K, 9300K and 10000K。
- 颜色空间：可以选择颜色空间： Adobe RGB, sRGB, CAL1, CAL2。

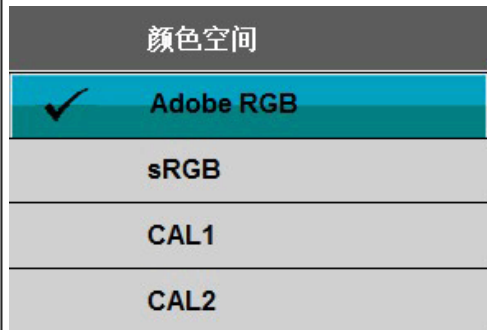

Adobe RGB：本模式兼容于 Adobe RGB (99% 覆盖面)。

sRGB：模拟 72% NTSC 色彩的模式。



CAL1 / CAL2：使用者使用 Dell Ultrasharp 颜色校正软件或者其它 Dell 认可软件进行校正默认模式。

Dell Ultrasharp 颜色校正软件需要配合 X-rite colorimeter i1Display Pro 一起使用。可以从 Dell 电子，软件和附件网页购买 X-rite colorimeter i1Display Pro。



注意：优化 sRGB, AdobeRGB, CAL1 和 CAL2 的准确性用于 RGB 输入颜色。

为了 sRGB 和 AdobeRGB 的颜色准确性，把均匀度补偿调到关。

注意：恢复出厂设置，会删除所有的校准数据 CAL1 和 CAL2。

- 自定义颜色：允许自动调节颜色设置。按  或  按钮，调节三种颜色（红、绿、蓝）值，并创建自己预置的颜色模式。



用  或  选择增益、偏差值、色调、饱和度。



增益：选择此项目调整输入 RGB 讯号增益等级（默认值为 100）。

偏差值：选择此项目调整 RGB 黑色层级偏差值（默认值为 50），控制屏幕底色。

色调：选择此项目个别调整 RGBCMY 色调值。

饱和度：选择此项目个别调整 RGBCMY 饱和度值。

色调

此功能可以将视频图像的颜色改为绿色或紫色。通常用于将色彩调整到需要的色调。使用  或  将色调从 '0' 调整到 '100'。

按  增加视频图像的绿色程度

按  增加视频图像的紫色程度

注：仅在选择“电影”或“游戏”预设模式时才可以使用时色调调节。

饱和度

此功能可以调整视频图像的色彩饱和度。使用  或  将饱和度从 '0' 调整到 '100'。

按  增加视频图像的单色显示

按  增加视频图像的色彩显示

注：仅在选择“电影”或“游戏”预设模式时才可以使用时饱和度调节。

重新设置颜色



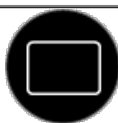

将显示器的设置重新设为出厂设置。

显示器设置

使用显示设置来调整图像。





宽高比	<p>将图像比例调整为16:10、16:9、自动调整、4:3 或 1:1。</p> <p>注: U2713H 不能调整宽高比为16:10。</p>
清晰度	<p>此功能可使图像看起来更清晰或更柔和。使用  或  将锐度从'0'调整到'100'。</p>
降噪	<p>通过降低影像边缘噪声, 提升动画质量。</p>
动态对比	<p>动态对比将对对比度调整为 2M 至 1。</p> <p>按  按钮 选择“打开”或“关闭”动态对比。</p> <p>注: 在选择“游戏”或“电影”预设模式时, “动态对比”可以提供较高的对比度。</p>
均匀度补偿	<p>选择屏幕的亮度和色彩均匀度补偿设置。校准是 工厂校准默认设置。均匀度补偿通过调整比对中心点调整屏幕其它区域的亮度和颜色, 达到亮度和颜色的均匀性。为了获得最佳的画面表现, 亮度和对比度默认模式 (标准, 色温) 均匀度补偿开启时, 将被禁用。智能节能均匀性补偿时被打开, 不能被激活。</p> <p>注: 均匀性补偿打开时, 建议用户使用出厂默认亮度设置。对于其他的亮度设置, 均匀性可能会偏离出厂校准报告上显示的数据。</p>
智能视频增强	<p>按下  按钮, 选择智能视频增强“电影”或“高级”或“关”。</p> <p>智能视频增强功能自动侦测屏幕的视频 (动态) 窗口, 侦测到视频窗口后把视频增强功能应用于视频。只有视频窗口被增强了, 才可以使用两种不同的增强设定。</p> <ul style="list-style-type: none"> • 电影 - 适用于电影或者多媒体视频片段。 • 高级 - 使用者调整设定。 <p>注: 如果屏幕有多个视频窗口, 智能视频增强功能只应用于大的视频窗口。智能视频增强 (SVE) 在游戏模式被禁止。</p> <p>SVE激活/禁用时, 您可能会看到在视频窗口 (或全屏视频) 颜色变化。这是预期行为的应用窗口增强设置。</p>
DisplayPort 1.2	<p>按  键启用或禁用DisplayPort 1.2</p> <p>为使用 DP MST (菊花链) 或 HBR2 功能, 需启用 DP 1.2。</p>

注：确保你的显卡可以支持这些功能，然后选择 DP 1.2。错误的设置可能会导致在空白屏幕。某些图形卡不支持DP1.2在监视器控制命令集（MCCS）。在这种情况下，戴尔显示器管理器（DDM）可能无法运行。

显示信息

显示当前显示器的设置。

重新设置显示器

选择此选项，恢复默认显示设置。



PIP 设置

本功能可以显示第二个影像来源的画面。

U2413

U2713H

主窗口	子窗口				主窗口	子窗口			
	DVI-D	DP	小型 DP	HDMI		DVI-D	DP	小型 DP	HDMI
DVI-D	X	✓	✓	✓	DVI-D	X	✓	✓	X
DP	✓	X	X	✓	DP	✓	X	X	✓
小型 DP	✓	X	X	✓	小型 DP	✓	X	X	✓
HDMI	✓	✓	✓	X	HDMI	X	✓	✓	X





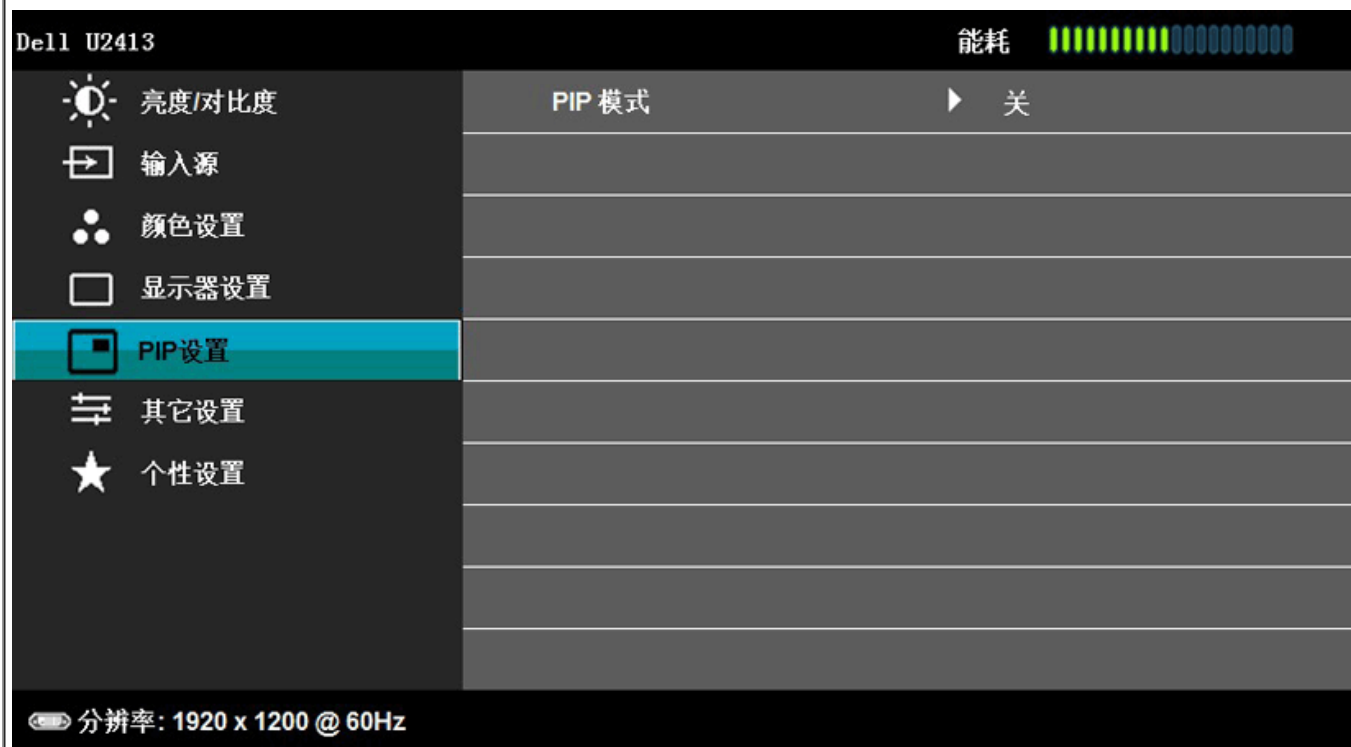



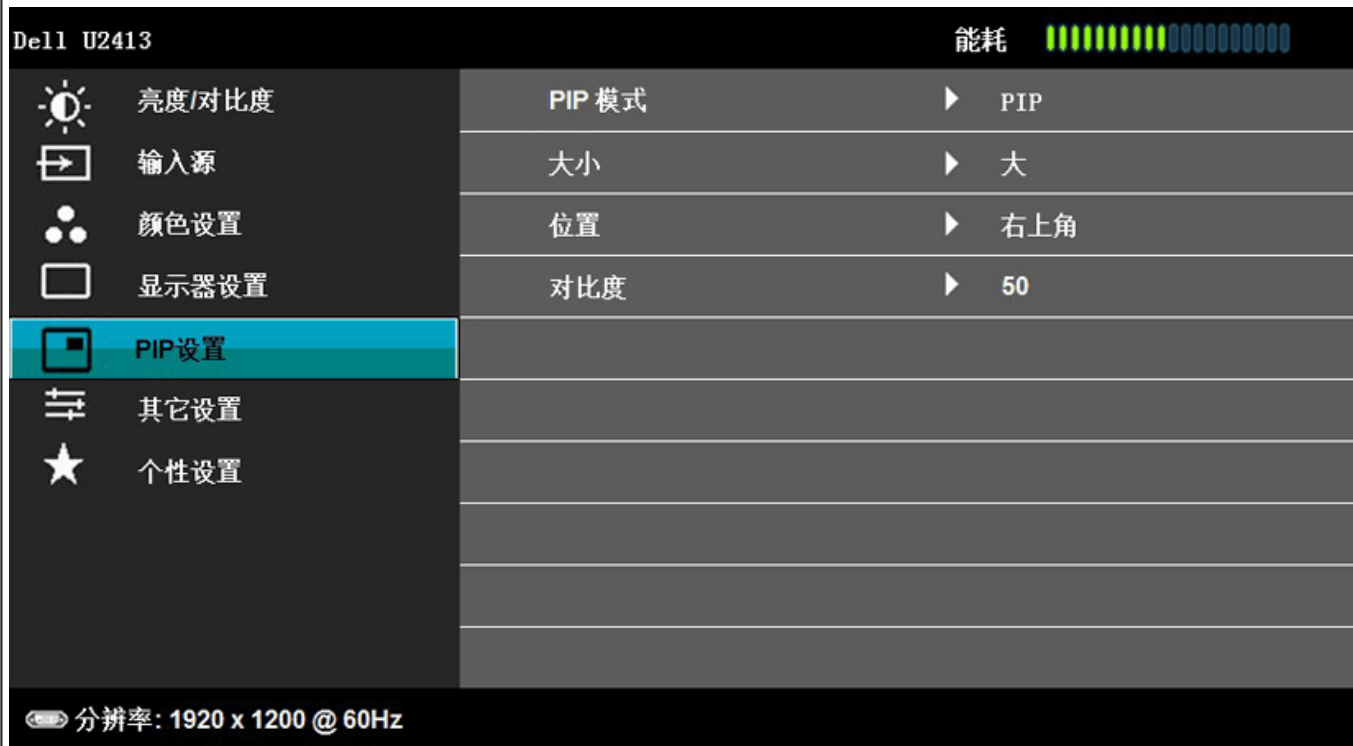

注：在 PBP 下的影像将显示在画面中央，而不是显示整个画面。

当 **PIP/PBP** 功能关闭时的 **PIP/PBP** 子菜单



当 **PIP/PBP** 功能开启时的 **PIP/PBP** 子菜单







PIP 模式	<p>有三种模式：子母画面 (PIP) 及并排画面 (PBP) 及关闭。</p> <p>使用  和  浏览，或使用  选择“Off (关)”、“PIP (子母画面)”或“PBP (并排画面)”。</p>
尺寸	<p>选择 PIP 画面大小。</p> <p>使用  和  浏览，或使用  选择“小”或“大”。</p>
位置	<p>选择 PIP 画面位置。</p> <p>使用  和  浏览，或使用  选择“左上角”、“右上角”、“右下角”或“左下角”。</p>
对比度	<p>在 PIP/PBP 模式中，调整影像的对比度。</p> <p> 降低对比度</p> <p> 提高对比度</p>



其它设置	<p>选择此选项可调整 OSD 的设置，例如 OSD 的语言、菜单显示在屏幕上的时间总长等。</p>
------	--



语言	语言选项可将 OSD 显示设置为八种语言中的一种（英语、西班牙语、法语、德语、巴西葡萄牙语、俄语、简体中文或日语）。
菜单透明度	选择此选项，可通过按  或  按钮来改变菜单的透明度（最小：0 ~ 最大：100）。
菜单定时器	OSD 保留时间：在您最后一次按下按钮后，设置 OSD 保持的时间。 使用  或  以 1 秒增量调整滑杆，范围从 5 到 60 秒。
菜单锁	控制用户使用调整功能。当锁定时，不允许用户进行调整。所有按钮都被锁定。 注： <ul style="list-style-type: none"> 锁定功能 - 可使用软性锁定(通过 OSD 菜单)，也可使用硬性锁定(通过按下电源键上方按钮并保持 10 秒钟)。 解锁功能 - 只可使用硬性解锁(通过按下电源键上方按钮并保持 10 秒钟)。
菜单按钮声音	每当选取选单中的新选项时，显示器就会发出哔声。本按钮可以启用或停用按钮音。
自动旋转	该显示器配备了方向传感器。显示，从横向旋转枢轴（或背面）会自动触发 OSD 相应地旋转。 如果戴尔显示管理器（DDM）已安装并有合适的 PC 图形适配器，屏幕上的内容也将相应地被旋转。 选择自动旋转关闭以禁用此功能。 注： 当 PIP/PBP 打开时，自动旋转不能用。
智能节能	打开或关闭动态变暗。

智能节能“开”将激活动态调光。随着智能节能开启时，显示器整体功耗消耗将比智能节能“关”时更低。

注：智能节能模式下，从明亮的场景过渡到较暗的场景时能源使用栏将减少。从黑暗的场景过渡到明亮的场景时，能源使用栏会增加。

菜单位置

选择 **OSD** 菜单窗口的的位置。

省电音频

在节能模式下打开或关闭音频电源。

DDC/CI

DDC/CI（显示数据通道/命令接口）允许通过计算机上的软件程序调整显示器参数（亮度、色彩平衡等）。您可以选择“禁用”以禁用此功能。启用此功能以获得最佳的显示器用户体验和性能。



LCD 调节

有助于减少微小的影像残留现象。根据影像残留的程度，程序运行或许需要一些时间。您可以选择“启用”以启用此功能。

	亮度/对比度	语言
	输入源	菜单透明度
	颜色设置	菜单定时器
	显示器设置	菜单锁
	PIP设置	菜单按钮声音
	其它设置	自动旋转
	个性设置	智能节能
		菜单位置
		省电音频
		DDC/CI
		LCD调节 <input checked="" type="checkbox"/> 启用
		工厂重置 禁用

分辨率: 1920 x 1200 @ 60Hz



工厂重置

将所有 OSD 设置重置为出厂预设值。



个性设置

用户可以从“预设模式”、“亮度/对比度”、“输入源”、“宽高比”或“PIP 模式”中选择一项功能，并将其设置为快捷键。

Dell U2413

能耗 

 亮度/对比度

快捷键 1

▶ 预设模式

 输入源

快捷键 2

▶ 亮度/对比度

 颜色设置

快捷键 3

▶ 输入源

 显示器设置

复位个性化设置

 PIP设置

 其它设置

 个性设置

 分辨率: 1920 x 1200 @ 60Hz



OSD 警告消息

在“游戏”或“电影”预设模式中启用“智能节能”或“动态对比”功能时，将禁用手动调节亮度。

Dell U2413/U2713H

如果允许手动调节亮度,智能节能/动态对比将被关闭,
您要继续吗?

否

是

在显示器不支持特定的分辨率模式时，会显示以下消息：

Dell U2413

显示器不支持当前的输入时序。

请将输入时序更改为 **1920 x 1200 @ 60Hz**，或按照显示器规格，
更改为其他任何列有时序的显示器。



Dell U2713H

显示器不支持当前的输入时序。

请将输入时序更改为 **2560 x 1440 @ 60Hz**，或按照显示器规格，
更改为其他任何列有时序的显示器。



这表示显示器无法与从计算机接收的信号同步。关于本显示器支持的水平和垂直频率，请参见[显示器规格](#)。推荐模式为 1920 x 1200 (U2413)/2560 x 1440 (U2713H)。
在禁用 DDC/CI 功能之前，会显示以下消息。



在显示器进入节能模式时，显示以下消息：



激活计算机并唤醒显示器以访问[OSD菜单](#)

根据选定的输入，如果按下电源按钮之外的任一按钮，会显示以下消息：

DVI-D/DP/小型 DP/HDMI 输入

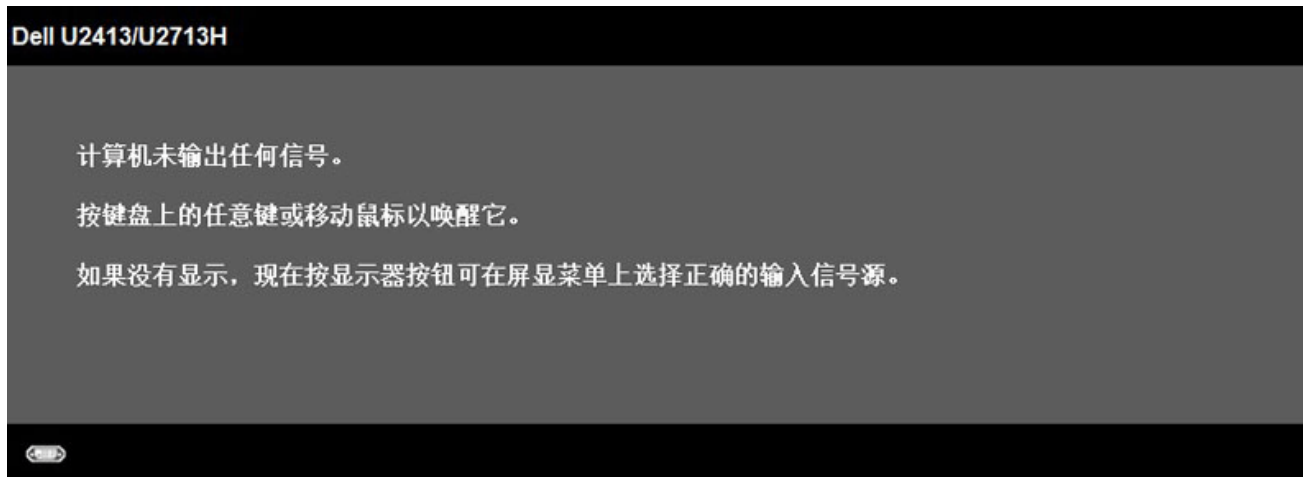

均匀性补偿设置成“已校准”或“用户”时，无法使用手动调整亮度/对比度。

Dell U2413/U2713H

如要手动调整亮度/对比度，
均匀度补偿将会关闭。
是否继续？

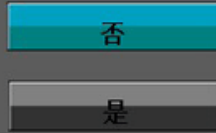

如果选择了 DVI-D、DP、小型 DP 或 HDMI 输入，并且相应的线缆均未连接，则会显示下面所示的浮动对话框。

Dell U2413/U2713H



无 DVI-D 电缆

显示器将在 5 分钟后进入省电模式。



或者

Dell U2413/U2713H

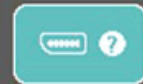

无 DisplayPort 电缆

显示器将在 5 分钟后进入省电模式。



或者

Dell U2413/U2713H

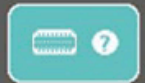

无小型 DisplayPort 电缆

显示器将在 5 分钟后进入省电模式。



或者

Dell U2413/U2713H



无 HDMI 电缆

显示器将在 5 分钟后进入省电模式。



详情请参见[解决问题](#)。

设置最大分辨率

要为显示器设置最大分辨率：

在Windows Vista、Windows 7、Windows 8 或 Windows 8.1 中：

1. 仅限Windows 8 或 Windows 8.1：选择桌面平铺以切换到经典桌面。。
2. 右键单击桌面，然后单击屏幕分辨率。
3. 单击屏幕分辨率下拉列表，选择 **1920 x 1200** (U2413) 或 **2560 x 1440** (U2713H)。
4. 单击确定。

在Windows 10 中：

1. 右键单击桌面，然后单击显示设置。
2. 单击高级显示设置。
3. 单击屏幕分辨率下拉列表，选择**1920 x 1200** (U2413) 或 **2560 x 1440** (U2713H)。
4. 单击应用。

如果您没有看到建议的分辨率选项，那么您可能需要更新您的图形驱动程序。根据使用的计算机，可采用以下方法：

如果使用Dell台式机或者笔记本电脑：

- 进入 <http://support.dell.com> ，输入您的服务标签，然后下载最新的显卡驱动程序。

如果正在使用非Dell计算机（笔记本电脑或者台式机）：

- 进入相关支持站点，然后下载最新的显卡驱动程序。
- 进入显卡网站，然后下载最新的显卡驱动程序。

使用 Dell Soundbar

Dell Soundbar 是一种立体声双声道系统，适合安装在 Dell 平面显示器上。Soundbar 配有一个音量旋钮和开/关控制（可用于调节整个系统的音量）、蓝色 LED（用于显示电源状态）和两个音频耳机插孔。

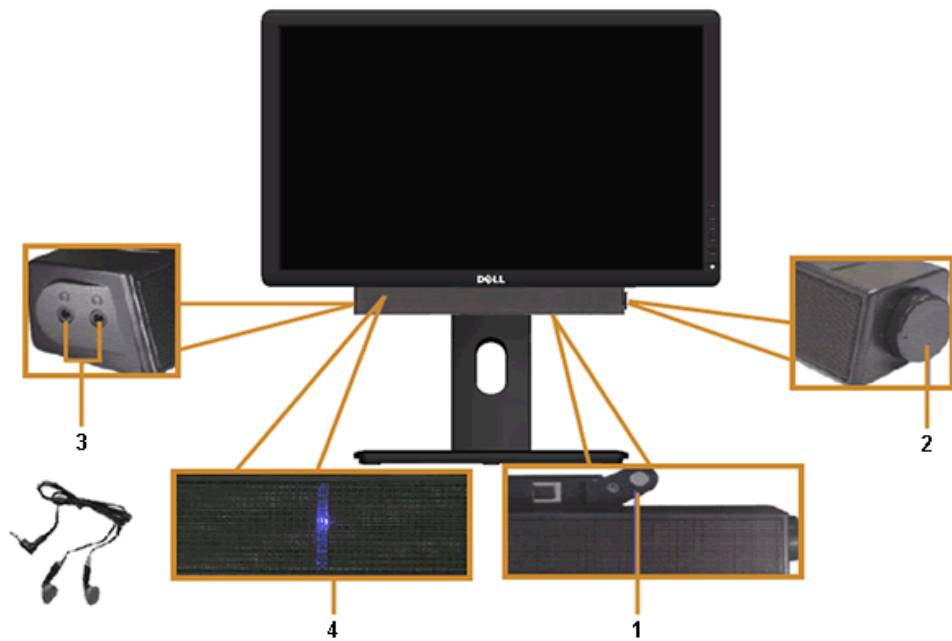

1. 连接机构
2. 电源/音量控制
3. 耳机连接器
4. 电源指示灯

使用倾斜、旋转和垂直展开功能

 **注意：**这适用于带支架的显示器。购买了其他的支架时，请参阅相应的支架安装指南以了解安装说明。

倾斜、旋转

在将支架连接到显示器时，可以倾斜和旋转显示器以获得最合适的观看视角。

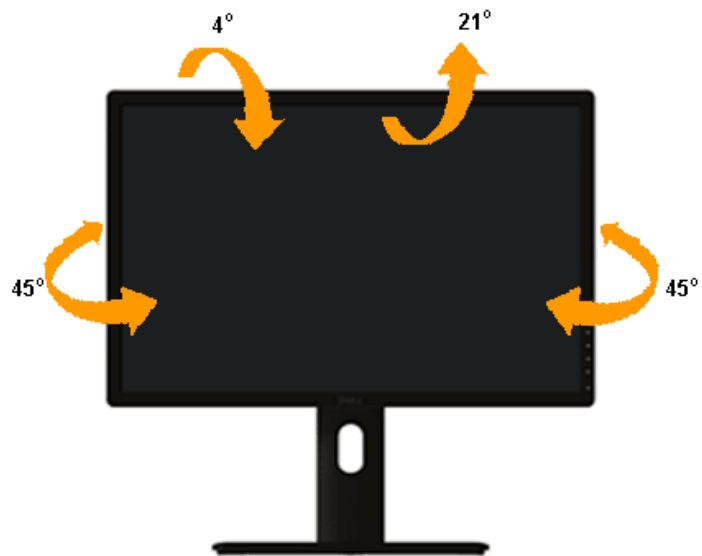

 注：在交付显示器时，支架并未安装。

垂直展开

 注：支架的垂直展开高度最大为 115 mm。下图显示了如何垂直展开支架。



旋转显示器

在旋转显示器之前，显示器在垂直方向上应完全展开（[垂直伸展](#)）并向上完全倾斜（[倾斜](#)）以免碰撞显示器的底边。

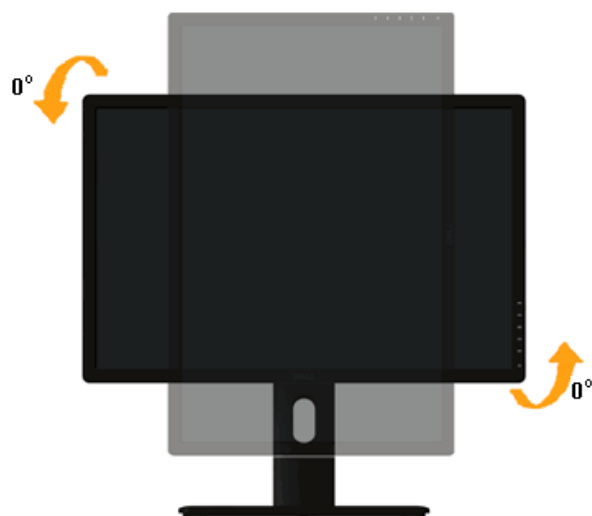
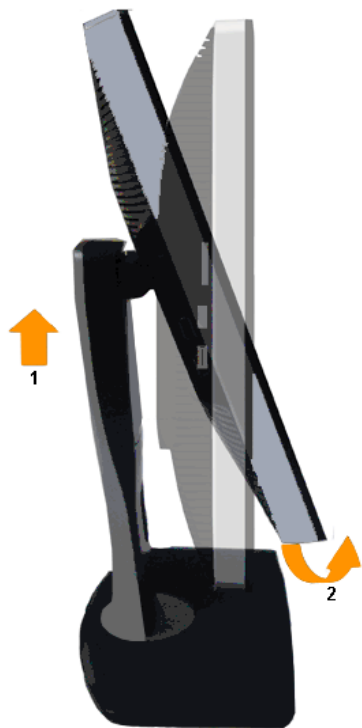

 注：如需在 Dell 计算机中使用显示器旋转功能（横向与纵向模式），需要更新显卡驱动程序（非该显示器的附件）。如需下载显卡驱动程序，请访问 <http://support.dell.com> 并查看下载部分是否有最新更新的视频驱动程序。

 注：在纵向模式中，在使用对显卡要求较高的应用程序时性能可能会有所降低（3D游戏等等）。

旋转显示器之后，需要完成以下步骤以调节系统的旋转显示器设置。

 **注：** 如果显示器使用非 **Dell** 主机，您需要访问显卡驱动程序网站或者您的计算机制造商网站，以了解关于相关操作系统中的显示器旋转信息。

如需调节旋转显示器设置：

1. 右击桌面并单击 **属性**。
2. 选择 **设置** 选项卡并单击 **高级**。
3. 如果使用 **ATI** 显卡，选择 **旋转** 选项卡并设置所需的旋转参数。
如果使用 **nVidia** 显卡，单击 **nVidia** 选项卡，在左侧栏中选择 **NVRotate**，然后选择所需的旋转参数。
如果使用 **Intel**® 显卡，选择 **Intel** 显卡选项卡，单击 **显示属性**，选择 **旋转** 选项卡，然后设置所需的旋转参数。

 **注：** 如果没有找到旋转选项或者出现异常，请访问 <http://support.dell.com> 并下载显卡的最新驱动程序。

[返回内容页面](#)

故障排除

Dell™ U2413/U2713H 显示器用户指南

- [自检](#)
- [内置诊断功能](#)
- [常见问题](#)
- [产品特殊问题](#)
- [通用串行总线特定问题](#)
- [Dell™ Soundbar \(专用音箱\) 问题](#)
- [读取器疑难排解](#)

 **警告：** 在您开始执行本节的任何操作之前，请遵守[安全说明](#)。

自检

显示器提供自检功能，可用于检查显示器是否功能正常。如果显示器和计算机已经正确连接，但显示器屏幕不显示任何内容，按照以下步骤运行自检功能：

1. 关闭计算机和显示器。
2. 从计算机的背面拔下视频电缆。为确保自检功能能够正常执行，拆下计算机背面的所有视频电缆。
3. 开启显示器。

如果显示器无法检测到视频信号但功能正常，屏幕上显示浮动对话框（黑色背景）。在自检模式中，电源 LED 指示灯显示白色。此外，根据选定的输入，下面的某一个对话框将在屏幕中连续滚动。



或者

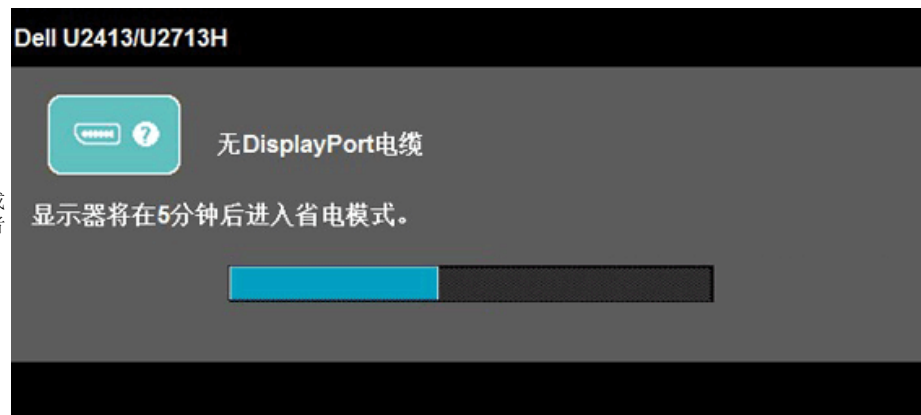

或者



无小型 DisplayPort 电缆

显示器将在5分钟后进入省电模式。



无HDMI电缆

显示器将在5分钟后进入省电模式。

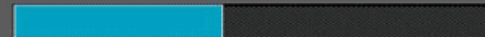

或者

- 如果视频电缆断开或者损坏，系统的正常运行过程中也会显示该对话框。
- 关闭显示器并重新连接视频电缆；然后开启计算机和显示器。

如果在执行以上步骤之后您的显示器屏幕仍然显示空白，检查您的视频控制器和计算机，因为您的显示器功能正常。

内置诊断功能

您的显示器配有内置诊断工具，可帮助您确定显示屏的异常是由显示器本身的问题还是计算机和显卡造成的。

 **注：**只有在拔下视频电缆且显示器处于自检模式中时才可运行内置诊断功能。



如需使用内置诊断功能：

- 保持屏幕干净（屏幕表面没有灰尘）。
- 从计算机或者显示器的背面拔下视频电缆。此后显示器进入自检模式。
- 同时按住前面板的按钮**1**和按钮**4**，保持**2**秒钟。显示一个灰色屏幕。
- 仔细检查屏幕是否存在异常。
- 再次按下前面板的按钮**4**。屏幕的颜色变为红色。
- 检查显示器是否存在任何异常。
- 重复第**5**步和第**6**步，在绿色、蓝色、黑色、白色和文本屏幕中检查显示器。

测试在显示白色屏幕时完成。如需退出，再次按下按钮**4**。

如果在使用内置诊断工具时没有发现任何屏幕异常，表示显示器功能正常。检查显卡和计算机。

常见问题

下表列出了可能遇到的一些显示器常见问题及其解决办法。

常见症状	遇到的问题	可采取的解决方案
无视频/电源 LED 指示灯关闭	无图像	<ul style="list-style-type: none">• 确保连接显示器和计算机的视频电缆已经正确连接。• 使用其他任何电气设备检查电源插座是否功能正常。• 确保已经完全按下电源按钮。• 确定已通过输入源选择选择了正确的输入源。
无视频/电源 LED 指示灯开启	无图像或无亮度	<ul style="list-style-type: none">• 使用 OSD 提高亮度和对比度• 执行显示器自检功能。• 检查视频电缆连接器中的针脚是否弯曲或者折断。• 确定已通过输入源选择选择了正确的输入源。
对焦不正确	图像模糊或有重影	<ul style="list-style-type: none">• 去除视频延长线。• 将显示器复位至出厂设置。• 将视频分辨率改为正确的宽高比。
视频抖动	图像或视频摇摆	<ul style="list-style-type: none">• 将显示器复位至出厂设置。• 检查环境条件。• 改变显示器安装位置，在其他房间中测试。• U2713H：如果您使用 DVI 连接，确保使用一个双链接 DVI 电缆（提供与显示器一起提供）。• 检查连接是否松动。如果需要的话拔下重新连接。
像素缺失	液晶显示屏有斑点	<ul style="list-style-type: none">• 重新启动。• 因受到液晶显示器技术的限制，暗点像素属于正常缺陷。• 有关 Dell 显示器质量和像素，详情请访问 Dell 支持站点：www.dell.com/support/monitors。
固定像素	液晶显示屏有亮点	<ul style="list-style-type: none">• 重新启动。• 因受到液晶显示器技术的限制，暗点像素属于正常缺陷。• 有关 Dell 显示器质量和像素，详情请访问 Dell 支持站点：www.dell.com/support/monitors。
亮度问题	图像过暗或者过亮	<ul style="list-style-type: none">• 将显示器复位至出厂设置。• 使用 OSD 调节亮度和对比度
几何变形	屏幕没有正确对中	<ul style="list-style-type: none">• 将显示器复位至出厂设置。
水平/垂直线	屏幕中有一条或者多条线	<ul style="list-style-type: none">• 将显示器复位至出厂设置。• 执行显示器自检功能，确定这些线路是否也在自检模式中。• 检查视频电缆连接器中的针脚是否弯曲或者折断。• 运行内置诊断功能。• U2713H：如果您使用 DVI 连接，确保使用一个双链接 DVI 电缆（提供与显示器一起提供）。• 检查连接是否松动。如果需要的话拔下重新连接。
同步问题	屏幕显示杂乱图像	<ul style="list-style-type: none">• 将显示器复位至出厂设置。• 执行显示器自检功能，确定在自检模式中是否出现杂乱的图像。• 检查视频电缆连接器中的针脚是否弯曲或者折断。• 在安全模式中重启计算机。• U2713H：如果您使用 DVI 连接，确保使用一个双链接 DVI 电缆（提供与显示器一起提供）。• 检查连接是否松动。如果需要的话拔下重新连接。
安全须知	出现烟雾或火花	<ul style="list-style-type: none">• 不得执行任何故障排除操作。• 请立即联系 Dell。
间歇性问题	开关时显示器出现故障	<ul style="list-style-type: none">• 确保连接显示器和计算机的视频电缆已经正确连接。• 将显示器复位至出厂设置。• 执行显示器自检功能，确定在自检模式中是否出现间歇性问题。
颜色缺失	图像颜色缺失	<ul style="list-style-type: none">• 执行显示器自检功能。• 确保连接显示器和计算机的视频电缆已经正确连接。• 检查视频电缆连接器中的针脚是否弯曲或者折断。

颜色错误	图像颜色不佳	<ul style="list-style-type: none"> 在颜色设置 OSD 中根据实际应用将颜色设置模式改为图形或者视频。 在颜色设置 OSD 中尝试不同的颜色预定设置。如果颜色管理功能已经关闭，在颜色设置 OSD 中调节 R/G/B 值。 在高级设置 OSD 中将输入颜色格式改为 PC RGB 或者 YPbPr。 运行内置诊断功能。
因显示器上长期停留静态图像而导致残影。	静态图像在屏幕上残留暗影	<ul style="list-style-type: none"> 使用电源管理功能在不使用时关闭显示器（详情请参阅电源管理模式）。 或者使用动态变化的屏幕保护程序。

产品特殊问题

特殊症状	遇到的问题	可采取的解决方案
屏幕图像过小	图像在屏幕正中，但没有填满整个显示区	<ul style="list-style-type: none"> 在图像设置 OSD 中检查缩放比例设置 将显示器复位至出厂设置。
无法使用前面板的按钮调节显示器	屏幕上不显示 OSD	<ul style="list-style-type: none"> 关闭显示器，拔下并重新插回电源电缆，然后打开显示器。 检查 OSD 菜单是否被锁定。若是，按住电源按钮上方的按钮 10 秒钟解锁。参见菜单锁定。
按下用户控制按钮时显示没有输入信号	没有画面，LED 灯显示白色	<ul style="list-style-type: none"> 检查信号源。移动鼠标或者按键盘上的任意键，确定计算机不在节能模式中。 检查信号电缆是否已经正确插入。如果必要可重新连接信号电缆。 重启计算机或者视频播放机。
图像没有填满整个屏幕。	图像无法达到屏幕的最大高度或者宽度	<ul style="list-style-type: none"> 由于 DVD 使用不同的视频格式（宽高比），显示器可全屏显示。 运行内置诊断功能。
图像没有填满整个屏幕。	图像无法达到屏幕的最大高度或者宽度	<ul style="list-style-type: none"> 由于 DVD 使用不同的视频格式（宽高比），显示器可全屏显示。 运行内置诊断功能。
使用 DP 连接到 PC 时，无图像	黑屏	<ul style="list-style-type: none"> 验证标准 DP（DP1.1a 或 DP 1.2）是你的显卡认证。下载并安装最新的显卡驱动程序。 有些 DP1.1a 的显卡不能支持 DP 1.2 显示器。通过下面的使用说明中的“连接显示器应用 DP（MST）功能”更改显示器的 DP 设置以匹配您的图形卡。

通用串行总线（USB）特定问题

特殊症状	遇到的问题	可采取的解决方案
USB 接口不工作	USB 外围设备不工作	<ul style="list-style-type: none"> 检查显示器是否已经开启。 将上游电缆重新连接到计算机。 重新连接 USB 外围设备（下游连接器）。 关闭并重新开启显示器。 重新启动计算机。 某些 USB 设备（例如外置硬盘驱动器需要较高电流）；将设备直接连接到计算机系统。
高速 USB 3.0 接口速度缓慢。	高速 USB 3.0 外围设备工作速度缓慢或者根本不工作	<ul style="list-style-type: none"> 检查计算机是否兼容 USB 3.0。 某些计算机同时配置 USB 3.0、USB 2.0 和 USB 1.1 端口。确保使用正确的 USB 端口。 将上游电缆重新连接到计算机。 重新连接 USB 外围设备（下游连接器）。 重新启动计算机。

Dell™ Soundbar（专用音箱）问题

常见症状	遇到的问题	可采取的解决方案
无声音	Soundbar 未接通电源 - 电源指示灯熄灭	<ul style="list-style-type: none"> 顺时针旋转 Soundbar 上的电源/音量旋钮，直到中间位置；检查 Soundbar 正面的电源指示灯（蓝色 LED）是否发光。 确定专用音箱的电源电缆已经插入适配器。
无声音	Soundbar 接通电源 - 电源指示灯点亮	<ul style="list-style-type: none"> 将音频线路输入电缆插入计算机的音频输出插孔。

		<ul style="list-style-type: none"> 将所有 Windows 音量控件调节到最大值。 在计算机上播放某些音频内容 (即音频 CD 或者 MP3)。 顺时针旋转 Soundbar 上的电源/音量旋钮, 提高音量。 清洁并重新连接音频线路输入插口。 使用另一个音频源测试 Soundbar (即便携式 CD 播放器)。
声音变形	将计算机的声卡作为音频源	<ul style="list-style-type: none"> 清除 Soundbar 和用户之间的任何障碍物。 确认音频线路输入插头完全插入声卡的插孔。 将所有 Windows 音量控件调节到中间值。 降低音频应用程序的音量。 逆时针旋转 Soundbar 上的电源/音量旋钮, 降低音量。 清洁并重新连接音频线路输入插口。 排除计算机声卡的故障。 使用另一个音频源测试 Soundbar (即便携式 CD 播放器, MP3 播放器)。
声音变形	使用其他音频源	<ul style="list-style-type: none"> 清除 Soundbar 和用户之间的任何障碍物。 确认音频线路输入插头完全插入音频源的插孔。 降低音频源的音量。 逆时针旋转 Soundbar 上的电源/音量旋钮, 降低音量。 清洁并重新连接音频线路输入插口。
不平衡声音输出	Soundbar 只有一侧发出声音	<ul style="list-style-type: none"> 清除 Soundbar 和用户之间的任何障碍物。 确认音频线路输入插头完全插入声卡或音频源的插孔。 将所有 Windows 音频平衡控件 (L-R) 调节到中间值。 清洁并重新连接音频线路输入插口。 排除计算机声卡的故障。 使用另一个音频源测试 Soundbar (即便携式 CD 播放器)。
低音量	音量过低	<ul style="list-style-type: none"> 清除 Soundbar 和用户之间的任何障碍物。 顺时针旋转 Soundbar 上的电源/音量旋钮, 达到最大音量。 将所有 Windows 音量控件调节到最大值。 提高音频应用程序的音量。 使用另一个音频源测试 Soundbar (即便携式 CD 播放器, MP3 播放器)。

读取器疑难排解

 **小心:** 在读取或写入媒体时请勿移除设备, 否则可能导致数据丢失或媒体故障。

问题	原因	解决方案
驱动器号未赋值 (仅见于 Windows® XP)	驱动器号与网络驱动器号冲突	<p>A. 右击桌面上我的计算机图标, 然后单击管理, 在计算机管理子项目中, 单击桌面管理。</p> <p>B. 在右窗格的驱动器列表中, 右击可移动设备, 然后单击更改驱动器号及路径。</p> <p>C. 单击更改, 在下拉列表中, 选择一个尚未指定映像网络驱动器的驱动器号, 赋值给可移动设备。</p> <p>D. 单击确定, 然后再次单击确定。</p>
驱动器号已赋值, 但不能对媒体进行操作	媒体需要重新格式化	右击 Explorer 中的驱动器并从打开的菜单中选择格式化。
媒体在写入或删除信息时被移除。	<p>显示错误讯息, “文件或活页夹复制错误 (Error copying file or folder)”。</p> <p>在写入时显示错误讯息“无法读取活页夹 (活页夹名) 或文件 (文件名) (Cannot write folder (folder name) or file (file name))”, 或显示“无法删除活页夹 (活页夹名) 或文件 (文件名) (Cannot remove folder (folder name) or file(file name))”。在删除时, 您并不能在相同的活页夹或文件名称中进行写入或删除。</p>	<p>重新插入媒体, 并且再次写入或删除。</p> <p>格式化该媒体, 以便写入或删除相同的活页夹或文件名称。</p>
尽管弹出窗口消失, 媒体移除后发光二极管仍在闪烁。	尽管写入信息时弹出窗口消失, 如果您在发光二极管闪烁时移除媒体, 对媒体进行的操作就不能完成	格式化该媒体, 以便写入或删除相同的活页夹或文件名称。

媒体不能写入信息或格式化。

写保护开关被打开。

请检查媒体的写保护开关已开启。

[返回内容页面](#)

附录

Dell™ U2413/U2713H 显示器用户指南

- [安全说明](#)
- [FCC声明 \(仅针对美国\)](#)
- [中国能源效率标识](#)
- [联系 Dell](#)

警告：安全说明

 **警告：** 如果不按本文档所述使用控件、进行调整或执行其它任何过程，可能导致电击、触电和/或机械伤害。

有关安全说明的信息，请参阅产品信息指南。

FCC 声明 (仅针对美国) 和其它管制信息

关于 FCC 声明和其它管制信息，请参见管制符合性网站，网址是 http://www.dell.com/regulatory_compliance。

中国能源效率标识

根据中国大陆<<能源效率标识管理办法>>本显示器符合以下要求：

型号	U2413	U2713H
功耗 (W)	<50W	<74W
能效效率(cd/W)	≥0.85	≥0.85
关闭状态(W)	≤1.0 W	≤1.0 W
能效等级	2级	2级
能效标准	GB 21520-2008	GB 21520-2008

联系 Dell

美国客户，请致电 **800-WWW-DELL (800-999-3355)**。

 **注：** 如果您不能上网，则可以在购买发票、装箱单、票据或Dell 产品目录中找到联系信息。

Dell 提供多种网上和电话支持和服务选项。服务时间视国家/地区和产品不同的而有所差异，在您的地区可能不提供某些服务。

获取在线显示器支持内容：

1. 访问 www.dell.com/support/monitors

就销售、技术支持或客户服务等问题联系Dell：

1. 访问 support.dell.com。
2. 在页面底部的选择国家/地区下拉菜单中确认您的国家或地区。
3. 单击页面左边的联系我们。
4. 根据需要选择相应的服务或支持链接。
5. 选择自己方便的联系Dell的方法。

设置显示器

Dell™ U2413/U2713H 显示器用户指南

设置显示分辨率

要在使用 Microsoft Windows 操作系统时获得最大显示性能，请按照以下步骤将显示分辨率设置为**1920 x 1200 (U2413)/2560 x 1440 (U2713H)**：

在Windows Vista、Windows 7、Windows 8 或 Windows 8.1 中：

1. 仅限Windows 8 或 Windows 8.1：选择桌面平铺以切换到经典桌面。。
2. 右键单击桌面，然后单击屏幕分辨率。
3. 单击屏幕分辨率下拉列表，选择 **1920 x 1200** (U2413) 或 **2560 x 1440** (U2713H)。
4. 单击确定。

在Windows 10 中：

1. 右键单击桌面，然后单击显示设置。
2. 单击高级显示设置。
3. 单击屏幕分辨率下拉列表，选择**1920 x 1200** (U2413) 或 **2560 x 1440** (U2713H)。
4. 单击应用。

如果您没有看到建议的分辨率选项，那么您可能需要更新您的图形驱动程序。请选择下面最能描述您使用计算机系统的情况，然后按照给定步骤操作：



注：如果平板电脑或DVD /蓝光播放机连接时，可能会受到限制最大输出分辨率为**1920x1080**。在这种情况下，如果原片分辨率是理想的，请切换至**1:1**设置的显示器的视频设置OSD（在这种情况下，黑色条可能是固定在屏幕的两侧）。

- 1: [如果使用的是可以上网的 Dell™ 台式机或 Dell™ 便携式计算机。](#)
- 2: [如果使用的是非 Dell™ 台式机、便携式计算机或图形卡。](#)

[返回目录页](#)

设置显示器

Dell™ U2413/U2713H 显示器用户指南

如果使用的是可以上网的 **Dell™** 台式机或 **Dell™** 便携式计算机

1. 转到 <http://support.dell.com>, 输入你的服务标签, 然后下载用于你图形卡的最新驱动程序。
2. 安装图形适配器的驱动程序后, 再尝试将分辨率设置 **1920 x 1200** (U2413)/**2560 x 1440** (U2713H)。

 **注:** 如果你不能将分辨率设置为 1920 x 1200/2560 x 1440, 请联系 Dell™ 查询支持这些分辨率的图形适配器。

[返回目录页](#)

设置显示器

Dell™ U2413/U2713H 显示器用户指南

如果使用的是非 Dell™ 台式机、便携式计算机或图形卡。

在Windows Vista、Windows 7、Windows 8 或 Windows 8.1 中：

1. 仅适用于Windows 8 或 Windows 8.1，选择桌面平铺切换到经典桌面。
2. 在桌面上右击，单击个性化。
3. 单击更改显示设置。
4. 单击高级设置。
5. 通过窗口顶部的描述，识别你的图形控制器提供商（如 NVIDIA, ATI, Intel 等）。
6. 请参阅图形卡提供商网站以取得更新的驱动程序（如 <http://www.ATI.com> 或 <http://www.NVIDIA.com>）。
7. 为图形适配器安装驱动程序后，再次尝试将分辨率设置为 **1920 x 1200** (U2413)/**2560 x 1440** (U2713H)。

在Windows 10 中：

1. 右键单击桌面，然后单击显示设置。。
2. 单击高级显示设置。
3. 单击显示适配器属性。
4. 通过窗口顶部的描述，识别你的图形控制器提供商（如 NVIDIA, ATI, Intel 等）。
5. 请参阅图形卡提供商网站以取得更新的驱动程序（如 <http://www.ATI.com> 或 <http://www.NVIDIA.com>）。
6. 为图形适配器安装驱动程序后，再次尝试将分辨率设置为 **1920 x 1200** (U2413)/**2560 x 1440** (U2713H)。

 注：如果你不能设置建议的分辨率，请联系计算机的制造商或考虑购买支持视频分辨率的图形适配器。
